



ESTADO DA PARAÍBA
PREFEITURA MUNICIPAL DE PRINCESA ISABEL

EDITAL - LICITAÇÃO

PROCESSO ADMINISTRATIVO Nº 020/2019.

LICITAÇÃO Nº. 00003/2019.

MODALIDADE: TOMADA DE PREÇOS.

TIPO: MENOR PREÇO POR LOTE.

Órgão Realizador do Certame:

PREFEITURA MUNICIPAL DE PRINCESA ISABEL.

RUA DOUTOR ARROJADO LISBOA, S/N - CENTRO - PRINCESA ISABEL - PB.

CEP: 58755-000 - Tel: (83) 34572419.

O Órgão Realizador do Certame acima qualificado, inscrito no CNPJ 08.888.968/0001-08, doravante denominado simplesmente ORC, torna público para conhecimento de quantos possam interessar que fará realizar através da Comissão Permanente de Licitação, doravante denominada simplesmente Comissão, **às 14:00 (Quatorze horas) do dia 28 de Março de 2019**, no endereço acima indicado, licitação na modalidade Tomada de Preços nº. 00003/2019, **TIPO MENOR PREÇO POR LOTE** e sob o regime de empreitada por preço unitário; tudo de acordo com este instrumento e em observância a Lei Federal nº. 8.666, de 21 de junho de 1993 e suas alterações posteriores e a Lei Complementar nº 123, de 14 de dezembro de 2006, alterada, conforme os critérios e procedimentos a seguir definidos, objetivando obter a melhor proposta para: Contratação de empresa especializada para prestar serviço de engenharia na construção de 04 (quatro) praças e 01 (um) trevo de acesso no Povoado de Lagoa da Cruz no Município de Princesa Isabel - PB, conforme planilhas de quantitativos.

1.0.DO OBJETO

1.1.Constitui objeto da presente licitação: Contratação de empresa especializada para prestar serviço de engenharia na construção de 04 (quatro) praças e 01 (um) trevo de acesso no Povoado de Lagoa da Cruz no Município de Princesa Isabel - PB, conforme planilhas de quantitativos. Vejamos a seguir:

LOTE	DISCRIMINAÇÃO	UNID	QUANT	P.UNIT	TOTAL
1	Construção da Praça 01 no Povoado de Lagoa da Cruz no Município de Princesa Isabel/PB.	Serv.	1	15.997,51	15.997,51
2	Construção da Praça 02 no Povoado de Lagoa da Cruz no Município de Princesa Isabel/PB.	Serv.	1	15.997,51	15.997,51
3	Construção da Praça 03 no Povoado de Lagoa da Cruz no Município de Princesa Isabel/PB.	Serv.	1	15.997,51	15.997,51
4	Construção da Praça 04 no Povoado de Lagoa da Cruz no Município de Princesa Isabel/PB.	Serv.	1	15.997,51	15.997,51
5	Construção de um trevo de acesso ao Povoado de Lagoa da Cruz no Município de Princesa Isabel/PB.	Serv.	1	36.960,47	36.960,47
				Total	100.950,51



ESTADO DA PARAÍBA
PREFEITURA MUNICIPAL DE PRINCESA ISABEL

1.2.As especificações do objeto ora licitado, encontram-se devidamente detalhadas no correspondente Termo de Referência - Anexo I deste Instrumento.

1.3.A contratação acima descrita, que será processada nos termos deste instrumento convocatório, especificações técnicas e informações complementares que o acompanham, quando for o caso, justifica-se: Pela necessidade da devida efetivação de serviço para suprir demanda específica. Contratação de empresa especializada para prestar serviço de engenharia na construção de 04 (quatro) praças e 01 (um) trevo de acesso no Povoado de Lagoa da Cruz no Município de Princesa Isabel - PB, conforme planilhas de quantitativos, considerada oportuna e imprescindível, bem como relevante medida de interesse público; e ainda, pela necessidade de desenvolvimento de ações continuadas para a promoção de atividades pertinentes, visando à maximização dos recursos em relação aos objetivos programados, observadas as diretrizes e metas definidas nas ferramentas de planejamento aprovadas.

1.4.Salienta-se que na referida contratação, não será concedido o tratamento diferenciado e simplificado para as Microempresas e Empresas de Pequeno Porte, nos termos das disposições contidas nos Arts. 47 e 48, da Lei Complementar nº 123/2006, por estarem presentes, isolada ou simultaneamente, as situações previstas nos incisos II e III, do Art. 49, do mesmo diploma legal. Fica, no entanto, assegurado a ME e EPP o tratamento diferenciado e simplificado previsto nos demais Artigos do Capítulo V, Seção única, da LC nº. 123/2006.

2.0.DO LOCAL E DATA E DA IMPUGNAÇÃO DO EDITAL

2.1.Os envelopes contendo a documentação relativa à habilitação e a proposta de preços para execução do objeto desta licitação, deverão ser entregues à Comissão até **às 14:00 (Quatorze horas) do dia 28 de Março de 2019**, no endereço constante do preâmbulo deste instrumento. Neste mesmo local, data e horário será realizada a sessão pública para abertura dos referidos envelopes.

2.2.Informações ou esclarecimentos sobre esta licitação, serão prestados nos horários normais de expediente: das 08:00 as 12:00 horas.

2.3.Qualquer cidadão é parte legítima para impugnar o ato convocatório deste certame por irregularidade na aplicação da Lei 8.666/93 e legislação pertinente, se manifestada por escrito e dirigida a Comissão, protocolizando o original até 05 (cinco) dias úteis antes da data fixada para realização da respectiva sessão pública para abertura dos envelopes de habilitação, nos horários de expediente acima indicado, exclusivamente no seguinte endereço: Rua Doutor Arrojado Lisboa, S/N - Centro - Princesa Isabel - PB.

2.4.Caberá à Comissão, auxiliada pelos setores responsáveis pela elaboração deste ato convocatório e seus anexos, decidir sobre a respectiva impugnação, respondendo ao cidadão interessado no prazo de até 03 (três) dias úteis, considerados da data em que foi protocolizada a petição.

2.5.Decairá do direito de impugnar as falhas ou irregularidades que viciariam o ato convocatório deste certame, o licitante que não o fizer por escrito e dirigida a Comissão, protocolizando o original até o 2º (segundo) dia útil que anteceder a abertura dos envelopes com as propostas, nos horários de expediente acima indicado, exclusivamente no seguinte endereço: Rua Doutor Arrojado Lisboa, S/N - Centro - Princesa Isabel - PB.

3.0.DOS ELEMENTOS PARA LICITAÇÃO

3.1.Aos participantes, serão fornecidos os seguintes elementos:

3.1.1.ANEXO I - TERMO DE REFERÊNCIA - ESPECIFICAÇÕES;



ESTADO DA PARAÍBA
PREFEITURA MUNICIPAL DE PRINCESA ISABEL

3.1.2. ANEXO II - MODELOS DE DECLARAÇÕES;

3.1.3. ANEXO III - MODELO DO TERMO DE RENÚNCIA;

3.1.4. ANEXO IV - MINUTA DO CONTRATO;

3.2. A obtenção do instrumento convocatório poderá ser feita da seguinte forma:

3.2.1. Pela Internet: <http://www.princesa.pb.gov.br/licitacoes> ou www.tce.pb.gov.br; e

3.2.2. Impresso: junto a Comissão gratuitamente.

4.0. DO SUPORTE LEGAL

4.1. Esta licitação reger-se-á pela Lei Federal nº. 8.666 de 21 de junho de 1993, suas alterações posteriores e a Lei Complementar nº 123, de 14 de dezembro de 2006, alterada e legislação pertinente, que ficam fazendo partes integrantes deste instrumento, independente de transcrição.

5.0. DO PRAZO E DOTAÇÃO

5.1. O prazo máximo para a execução do objeto ora licitado, conforme suas características e as necessidades do ORC, e que admite prorrogação nos casos previstos pela Lei 8.666/93, está abaixo indicado e será considerado a partir da emissão da Ordem de Serviço:

Início: 7 (sete) dias.

Conclusão: 3 (três) meses.

5.2. O prazo de vigência do correspondente contrato será determinado: 1 (um) ano, considerado da data de sua assinatura, podendo ser prorrogado por iguais períodos caso seja necessário;

5.3. As despesas decorrentes do objeto da presente licitação, correrão por conta da seguinte dotação:

FONTE DE RECURSOS: Prefeitura Municipal de Princesa Isabel.

DOTAÇÃO: 04.00 SEC. INFRA-ESTRUTURA, MEIO AMBIENTE E AGRICULTURA; 15.451.2017.1017 (CONSTRUIR/REFORMAR PRAÇAS) 174 (Nº FICHA) 001.000000 Recursos Ordinários (RECURSOS ORDINÁRIOS) 4.4.90.51.01 (OBRAS E INSTALAÇÕES); 15.451.2017.1018 CONSTRUIR/REFORMAR PAVIMENTAÇÃO EM PALELÉPIPADOS) 175 (Nº FICHA) 001.000000 Recursos Ordinários (RECURSOS ORDINÁRIOS) 4.4.90.51.01 (OBRAS E INSTALAÇÕES), conforme QDD 2019, ficando automaticamente incorporadas as dotações do orçamento anual (LOA) aprovado por lei para o exercício seguinte.

6.0. DAS CONDIÇÕES DE PARTICIPAÇÃO

6.1. Poderão participar deste certame, os licitantes devidamente cadastrados no ORC ou que atenderem a todas as condições para cadastramento até o terceiro dia anterior à data prevista para o recebimento das propostas, cuja regularidade será observada, em qualquer das hipóteses, exclusivamente mediante apresentação do Certificado de Inscrição de Fornecedores e Prestadores de Serviços, ou equivalente na forma da lei, fornecido pelo ORC, em plena validade. Os proponentes deverão entregar a Comissão dois envelopes fechados indicando, respectivamente, DOCUMENTAÇÃO e PROPOSTA DE PREÇOS, devidamente identificados nos termos definidos neste instrumento convocatório.

6.2. A participação neste certame é aberta a quaisquer interessados, inclusive as Microempresas, Empresas de Pequeno Porte e Equiparados, nos termos da legislação vigente.



ESTADO DA PARAÍBA
PREFEITURA MUNICIPAL DE PRINCESA ISABEL

6.3. Não poderão participar os interessados que se encontrem sob o regime falimentar, empresas estrangeiras que não funcionem no país, nem aqueles que tenham sido declarados inidôneos para licitar ou contratar com a Administração Pública ou que estejam cumprindo a sanção de suspensão do direito de licitar e contratar com o ORC.

6.4. Os licitantes que desejarem enviar seus envelopes Documentação e Proposta de Preços via postal - com Aviso de Recebimento AR, deverão remetê-los em tempo hábil ao endereço constante do preâmbulo deste instrumento, aos cuidados do Presidente da Comissão - Silvino Alberto Felix Isidio. Não sendo rigorosamente observadas as exigências deste item, os respectivos envelopes não serão aceitos e o licitante, portanto, desconsiderado para efeito de participação no certame.

6.5. Quando observada a ocorrência da entrega apenas dos envelopes junto a Comissão, sem a permanência de representante credenciado na respectiva sessão pública, é facultado ao licitante, não sendo condição para sua habilitação, a inclusão no envelope Documentação, da declaração expressa de renunciar ao direito de interpor recurso e ao prazo correspondente relativo à Fase de Habilitação, concordando com o prosseguimento do certame, previsto no Art. 43, III, da Lei 8.666/93, conforme modelo - Anexo III.

6.6. É vedada à participação em consórcio.

6.7. **CONDIÇÃO ESPECÍFICA:** O licitante deverá atender ao requisito abaixo e o respectivo comprovante, obrigatoriamente, integrará os elementos do envelope **DOCUMENTAÇÃO:**

6.7.1. Comprovação de garantia, que deverá ser prestada junto com a documentação de habilitação, no valor equivalente a **R\$ 1.009,50** (Um mil nove reais e cinquenta centavos).

Caberá ao licitante optar por uma das seguintes modalidades de garantia:

- a) caução em dinheiro ou em títulos da dívida pública, devendo estes ter sido emitidos sob a forma escritural, mediante registro em sistema centralizado de liquidação e de custódia autorizado pelo Banco Central do Brasil e avaliados pelos seus valores econômicos, conforme definido pelo Ministério da Fazenda;
- b) seguro garantia;
- c) fiança bancária. A referida garantia deverá ser repassada ao Setor Financeiro do ORC ou outro informado pela Comissão, o qual emitirá o respectivo documento de quitação, válido até o seu resgate que somente poderá ocorrer cinco dias úteis após a homologação da presente licitação.

7.0. DA REPRESENTAÇÃO E DO CREDENCIAMENTO

7.1. O licitante deverá se apresentar, para credenciamento junto a Comissão, quando for o caso, através de um representante, com os documentos que o credenciam a participar deste procedimento licitatório. Cada licitante credenciará apenas um representante que será o único admitido a intervir nas fases do certame na forma prevista neste instrumento, podendo ser substituído posteriormente por outro devidamente credenciado.

7.2. Para o credenciamento deverão ser apresentados os seguintes documentos:

7.2.1. Tratando-se do representante legal: o instrumento constitutivo da empresa na forma da lei, quando for o caso, devidamente registrado no órgão competente, no qual estejam expressos seus poderes para exercer direitos e assumir obrigações em decorrência de tal investidura;

7.2.2. Tratando-se de procurador: a procuração por instrumento público ou particular da qual constem os necessários poderes para, firmar declarações, desistir ou apresentar as razões de recurso e praticar todos os



ESTADO DA PARAÍBA
PREFEITURA MUNICIPAL DE PRINCESA ISABEL

demais atos pertinentes ao certame; acompanhada do correspondente instrumento de constituição da empresa, quando for o caso, que comprove os poderes do mandante para a outorga. Caso a procuração seja particular, deverá ter firma reconhecida por cartório competente.

7.2.3.O representante legal e o procurador deverão identificar-se exibindo documento oficial que contenha foto.

7.3.Estes documentos deverão ser apresentados - antes do início da sessão pública - em original, por qualquer processo de cópia autenticada por cartório competente ou membro da Comissão:

7.3.1.A autenticação dos documentos, quando realizada pela Comissão, deverá acontecer, em até 24 (vinte e quatro) horas antes da abertura do certame.

7.4.A não apresentação ou ainda a incorreção insanável de qualquer dos documentos de credenciamento impedirá a participação ativa do representante do licitante no presente certame. Esta ocorrência não inabilitará o concorrente, apenas perderá o direito a manifestar-se nas correspondentes fases do processo licitatório. Para tanto, a CPL receberá regularmente do referido concorrente seus envelopes, declarações e outros elementos necessários à participação no certame, desde que apresentados na forma definida neste instrumento.

7.5.No momento de abertura da sessão pública, cada licitante, por intermédio do seu representante devidamente credenciado apresentará, em separado de qualquer dos envelopes, a seguinte documentação:

7.5.1.Declaração de Elaboração Independente de Proposta - Anexo II.

7.6.Quando os envelopes Documentação e Proposta de Preços forem enviados via postal, a declaração indicada no item 7.5.1 deverá ser apresentada dentro do envelope Documentação.

8.0.DA HABILITAÇÃO

8.1.Os documentos necessários à habilitação dos licitantes, deverão ser apresentados em 01 (uma) via, dentro de envelope lacrado, contendo as seguintes indicações no anverso:

PREFEITURA MUNICIPAL DE PRINCESA ISABEL
DOCUMENTAÇÃO - TOMADA DE PREÇOS Nº. 00003/2019
NOME PROPONENTE
ENDEREÇO E CNPJ DO PROPONENTE

O ENVELOPE DOCUMENTAÇÃO deverá conter os seguintes elementos:

8.2.PESSOA JURÍDICA:

8.2.1.Comprovação de cadastramento nos termos do item 6.1 deste instrumento.

8.2.2.Balanço Patrimonial e demonstrações contábeis do último exercício social apresentados na forma da Lei, com indicação das páginas correspondentes do livro diário em que o mesmo se encontra, bem como apresentação dos competentes termos de abertura e encerramento, assinados por profissional habilitado e devidamente registrados na junta comercial competente, vedada a sua substituição por balancetes ou balanços provisórios.

8.2.3.Regularidade para com a Fazenda Federal - certidão conjunta negativa de débitos relativos a Tributos Federais e à Dívida Ativa da União.



ESTADO DA PARAÍBA
PREFEITURA MUNICIPAL DE PRINCESA ISABEL

8.2.4. Certidões negativas das Fazendas Estadual e Municipal da sede do licitante ou outro equivalente na forma da Lei.

8.2.5. Comprovação de regularidade relativa à Seguridade Social INSS-CND e do Fundo de Garantia por Tempo de Serviço FGTS-CRF, apresentando as correspondentes certidões fornecidas pelo Instituto Nacional do Seguro Social e Caixa Econômica Federal, respectivamente.

8.2.6. Prova de inexistência de débitos inadimplidos perante a Justiça do Trabalho, mediante a apresentação de Certidão Negativa de Débitos Trabalhistas CNDT, nos termos do Título VII-A da Consolidação das Leis do Trabalho, aprovada pelo Decreto-Lei nº 5.452, de 1º de maio de 1943.

8.2.7. Declaração do licitante: de cumprimento do disposto no Art. 7º, Inciso XXXIII, da Constituição Federal - Art. 27, Inciso V, da Lei 8.666/93; de superveniência de fato impeditivo no que diz respeito à participação na licitação; e de submeter-se a todas as cláusulas e condições do presente instrumento convocatório, conforme modelo - Anexo II.

8.2.8. Termo de Renúncia, caso o participante envie apenas seus envelopes, sem representante credenciado e desejar renunciar ao direito de interpor recurso e ao prazo respectivo relativo à Fase de Habilitação, concordando com o prosseguimento do certame licitatório, conforme modelo - Anexo III.

8.2.9. Certidão negativa de Falência ou Concordata, expedida pelo distribuidor da sede do licitante, no máximo 30 (trinta) dias da data prevista para abertura das propostas.

8.2.10. Comprovação de capacidade de desempenho anterior satisfatório, de atividade igual ou assemelhada ao objeto da licitação, feita através de atestado fornecido por pessoa jurídica de direito público ou privado.

8.3. Documentação específica:

8.3.1. Comprovação de prestação de garantia - item 6.7.1.

8.3.2. Comprovação de que o licitante se enquadra nos termos do Art. 3º da Lei 123/06, se for o caso, sendo considerada microempresa ou empresa de pequeno porte e recebendo, portanto, tratamento diferenciado e simplificando na forma definida pela legislação vigente. Tal comprovação poderá ser feita através da apresentação de qualquer um dos seguintes documentos, a critério do licitante:

a) declaração expressa formalmente assinada pelo profissional da área contábil, devidamente habilitado, **devendo ser reconhecida a firma em cartório do signatário;**

b) certidão simplificada emitida pela junta comercial da sede do licitante ou equivalente, na forma da legislação pertinente. A ausência da referida declaração ou certidão simplificada, apenas neste caso para comprovação do enquadramento na forma da legislação vigente, não é suficiente motivo para a inabilitação do licitante, apenas perderá, durante o presente certame, o direito ao tratamento diferenciado e simplificado dispensado a ME ou EPP, previstos na Lei 123/06.

8.4. Os documentos de Habilitação deverão ser organizados na ordem descrita neste instrumento, precedidos por um índice correspondente, podendo ser apresentados em original, por qualquer processo de cópia autenticada por cartório competente, membro da Comissão ou publicação em órgão da imprensa oficial, quando for o caso. Estando perfeitamente legíveis, sem conter borrões, rasuras, emendas ou entrelinhas, dentro do prazo de validade, e encerrados em envelope devidamente lacrado e indevassável. Por ser apenas uma formalidade que visa facilitar os trabalhos, a ausência do índice de que trata este item, não inabilitará o licitante.



ESTADO DA PARAÍBA
PREFEITURA MUNICIPAL DE PRINCESA ISABEL

8.5.A falta de qualquer documento exigido, o seu vencimento, a ausência das cópias devidamente autenticadas ou das vias originais para autenticação pela Comissão ou da publicação em órgão na imprensa oficial, a apresentação de documentos de habilitação fora do envelope específico, tornará o respectivo licitante inabilitado. Quando o documento for obtido via Internet sua legalidade será comprovada nos endereços eletrônicos correspondentes. Poderão ser utilizados, a critério da Comissão os documentos cadastrais de fornecedores, constantes dos arquivos do ORC, para comprovação da autenticidade de elementos apresentados pelos licitantes, quando for o caso.

9.0.DA PROPOSTA DE PREÇOS

9.1.A proposta deverá ser apresentada em 01(uma) via, dentro de envelope lacrado, contendo as seguintes indicações no anverso:

PREFEITURA MUNICIPAL DE PRINCESA ISABEL
PROPOSTA DE PREÇOS - TOMADA DE PREÇOS Nº. 00003/2019
NOME PROPONENTE
ENDEREÇO E CNPJ DO PROPONENTE

O ENVELOPE PROPOSTA DE PREÇOS deverá conter os seguintes elementos:

9.2.Proposta elaborada em consonância com as especificações constantes deste instrumento e seus elementos - Anexo I -, em papel timbrado da empresa quando for o caso, devidamente assinada por seu representante, contendo no correspondente item cotado: discriminação e outras características se necessário, o quantitativo e os valores unitário e total expressos em algarismos, acompanhada de:

9.2.1.Cronograma físico-financeiro compatível com o prazo de execução dos serviços.

9.3.Será cotado um único preço para cada item, com a utilização de duas casas decimais. Indicações em contrário estão sujeitas a correções observando-se os seguintes critérios:

9.3.1.Falta de dígitos: serão acrescidos zeros;

9.3.2.Excesso de dígitos: sendo o primeiro dígito excedente menor que 5, todo o excesso será suprimido, caso contrário haverá o arredondamento do dígito anterior para mais e os demais itens excedentes suprimidos.

9.4.No caso de aquisição de bens, a quantidade mínima de unidades a ser cotada, por item, não deverá ser inferior a 100% da estimativa detalhada no correspondente Termo de Referência - Anexo I. Disposição em contrário não desclassifica automaticamente a proposta apenas o respectivo item será desconsiderado.

9.5.A proposta deverá ser redigida em língua portuguesa e em moeda nacional, elaborada com clareza, sem alternativas, rasuras, emendas e/ou entrelinhas. Suas folhas rubricadas e a última datada e assinada pelo responsável, com indicação: do valor total da proposta em algarismos, dos prazos de entrega ou execução, das condições de pagamento, da sua validade que não poderá ser inferior a 60 dias, e outras informações e observações pertinentes que o licitante julgar necessárias.

9.6.Existindo discrepância entre o preço unitário e o valor total, resultado da multiplicação do preço unitário pela quantidade, o preço unitário prevalecerá.

9.7.Fica estabelecido que havendo divergência de preços unitários para um mesmo produto ou serviço, prevalecerá o de menor valor.



ESTADO DA PARAÍBA
PREFEITURA MUNICIPAL DE PRINCESA ISABEL

9.8.No caso de alterações necessárias da proposta feitas pela Comissão, decorrentes exclusivamente de incorreções na unidade de medida utilizada, observada a devida proporcionalidade, bem como na multiplicação e/ou soma de valores, prevalecerá o valor corrigido.

9.9.A não indicação na proposta dos prazos de entrega ou execução, das condições de pagamento ou de sua validade, ficará subentendido que o licitante aceitou integralmente as disposições do instrumento convocatório e, portanto, serão consideradas as determinações nele contidas para as referidas exigências não sendo suficiente motivo para a desclassificação da respectiva proposta.

9.10.É facultado ao licitante, apresentar a proposta no próprio modelo fornecido pelo ORC, desde que esteja devidamente preenchido.

9.11.Nas licitações para aquisição de mercadorias o participante indicará a origem dos produtos ofertados. A eventual falta da referida indicação não desclassificará o licitante.

9.12.Serão desclassificadas as propostas que deixarem de atender as disposições deste instrumento.

10.0.DO CRITÉRIO PARA JULGAMENTO

10.1.Será declarado vencedor deste certame o licitante que, atendidas todas as exigências do presente instrumento, apresentar proposta com menor valor unitário no correspondente item cotado, relacionado no Anexo I - Termo de Referência.

10.2.Havendo igualdade de valores entre duas ou mais propostas, e após obedecido o disposto nos Arts. 44 e 45 da Lei Complementar 123/06 e no Art. 3º, §2º, da Lei 8.666/93, a classificação se fará através de sorteio.

10.3.Na presente licitação será assegurada, como critério de desempate, preferência de contratação para as microempresas e empresas de pequeno porte.

10.4.Para efeito do disposto neste instrumento, entende-se por empate aquelas situações em que as propostas apresentadas pelas microempresas e empresas de pequeno porte sejam iguais ou até 10% (dez por cento) superiores à proposta mais bem classificada.

10.5.Ocorrendo a situação de empate conforme acima definida, proceder-se-á da seguinte forma:

10.5.1.A microempresa ou empresa de pequeno porte mais bem classificada poderá apresentar proposta de preço inferior àquela considerada vencedora do certame, situação em que será adjudicado em seu favor o objeto licitado;

10.5.2.Não ocorrendo a contratação da microempresa ou empresa de pequeno porte, na forma do item anterior, serão convocadas as demais remanescentes que por ventura se enquadrem na situação de empate acima definida, na ordem de classificação, para exercício do mesmo direito;

10.5.3.No caso de equivalência de valores apresentados pelas microempresas e empresas de pequeno porte que se encontrem no intervalo estabelecido como situação de empate, será realizado sorteio entre elas para que se identifique aquela que primeiro poderá apresentar melhor oferta.

10.6.Na hipótese de não-contratação nos termos acima previstos, em que foi observada a situação de empate e assegurado o tratamento diferenciado a microempresa e empresa de pequeno porte, o objeto licitado será adjudicado em favor da proposta originalmente vencedora do certame.

10.7.A situação de empate, na forma acima definida, somente se aplicará quando a melhor oferta inicial não tiver sido apresentada por microempresa ou empresa de pequeno porte.

11.0.DA ORDEM DOS TRABALHOS



ESTADO DA PARAÍBA
PREFEITURA MUNICIPAL DE PRINCESA ISABEL

11.1. Para o recebimento dos envelopes e início dos trabalhos será observada uma tolerância de 10 (dez) minutos após o horário fixado. Encerrado o prazo para recebimento dos envelopes, nenhum outro será aceito.

11.2. Declarada aberta à sessão pública pelo Presidente, será efetuado o devido credenciamento dos interessados. Somente participará ativamente da reunião um representante de cada licitante, podendo, no entanto, ser assistida por qualquer pessoa que se interessar.

11.3. O não comparecimento do representante de qualquer dos licitantes não impedirá a efetivação da reunião, sendo que, a simples participação neste certame implica na total aceitação de todas as condições estabelecidas neste Instrumento Convocatório e seus anexos.

11.4. Em nenhuma hipótese será concedido prazo para a apresentação de documentação e/ou substituição dos envelopes ou de qualquer elemento exigido e não apresentado na reunião destinada à habilitação.

11.5. A Comissão receberá de cada representante os envelopes Documentação e Proposta de Preços, e rubricará juntamente com os participantes os fechos do segundo.

11.6. Posteriormente abrirá os envelopes Documentação, rubricará o seu conteúdo e solicitará dos licitantes que examinem a documentação neles contidas. Quaisquer impugnações levantadas deverão ser comunicadas a Comissão, que as consignará na Ata de reunião.

11.7. Prosseguindo os trabalhos, a Comissão analisará os documentos e as impugnações porventura formuladas pelos licitantes, dando-lhes ciência, em seguida, do resultado da Fase de Habilitação. Entretanto, se assim julgar necessário, poderá divulgar o resultado numa nova reunião, registrando-se na Ata, ou mediante publicação na imprensa oficial ou ainda emitindo aviso por escrito, observada, nestes casos, a devida antecedência necessária - não inferior a 48 (quarenta e oito) horas.

11.8. Ocorrendo à desistência expressa dos licitantes ao direito de recorrer na Fase de Habilitação, conforme previsto no Art. 43, III, da Lei 8.666/93, na mesma sessão poderá haver a abertura dos envelopes Propostas, caso contrário será marcada nova data, com observância ao prazo recursal estabelecido na legislação pertinente.

11.9. O envelope Proposta de Preços, devidamente fechado e lacrado, será devolvido ao licitante inabilitado, desde que não tenha havido recurso ou após sua denegação.

11.10. Encerrada a Fase de Habilitação e observados os ditames deste instrumento, a Comissão procederá então à abertura dos envelopes Proposta de Preços dos proponentes declarados habilitados, rubricará o seu conteúdo e facultará o exame da documentação neles contidas a todos os participantes, os quais poderão efetuar impugnações, devidamente consignadas na Ata de reunião, quando for o caso.

11.11. A Comissão examinará os elementos apresentados, as observações eventualmente apontadas, declarando, em seguida, vencedor o licitante que, atendidas as exigências e considerados os critérios definidos neste instrumento, apresentar proposta mais vantajosa para o ORC.

11.12. Da reunião lavrar-se-á Ata circunstanciada, na qual serão registradas todas as ocorrências e que, ao final, será assinada pela Comissão e licitantes presentes.

11.13. Em decorrência da Lei Complementar 123/06, a comprovação de regularidade fiscal e trabalhista das microempresas e empresas de pequeno porte somente será exigida para efeito de assinatura do contrato, observando-se o seguinte procedimento:

11.13.1. As microempresas e empresas de pequeno porte, por ocasião da participação nesta licitação, deverão apresentar toda a documentação exigida para comprovação de regularidade fiscal e trabalhista,



ESTADO DA PARAÍBA
PREFEITURA MUNICIPAL DE PRINCESA ISABEL

dentre os documentos enumerados neste instrumento para efeito de Habilitação e integrantes do envelope Documentação, mesmo que esta apresente alguma restrição;

11.13.2. Havendo alguma restrição na comprovação da regularidade fiscal e trabalhista, será assegurado o prazo de 05 (cinco) dias úteis, cujo termo inicial corresponderá ao momento em que o licitante for declarado vencedor, prorrogáveis por igual período, a critério do ORC, para a regularização da documentação, pagamento ou parcelamento do débito, e emissão de eventuais certidões negativas ou positivas com efeito de certidão negativa;

11.13.3. A não-regularização da documentação, no prazo acima previsto, implicará decadência do direito à contratação, sem prejuízo das sanções previstas no Art. 81, da Lei 8.666/93, sendo facultado ao ORC convocar os licitantes remanescentes, na ordem de classificação, para assinatura do contrato, ou revogar a licitação.

12.0. DO CRITÉRIO DE ACEITABILIDADE DE PREÇOS

12.1. Havendo proposta com valor para o respectivo item relacionado no Anexo I - Termo de Referência - Especificações, na coluna código, superior ao estimado pelo ORC ou manifestamente inexequível nos termos do Art. 48, II, da Lei 8.666/93; o mesmo será desconsiderado. Esta ocorrência não desclassifica automaticamente a proposta, quando for o caso, apenas o item correspondente.

12.2. O valor estimado que o ORC se propõe a pagar pelo objeto ora licitado - Valor de Referência, está indicado no respectivo elemento deste instrumento - ANEXO I.

13.0. DOS RECURSOS

13.1. Dos atos decorrentes deste procedimento licitatório, caberão recursos nos termos do Art. 109 da Lei Federal n.º 8.666/93.

13.2. O recurso será dirigido à autoridade superior do ORC, por intermédio da Comissão, devendo ser protocolizado o original, nos horários normais de expediente das 08:00 as 12:00 horas, exclusivamente no seguinte endereço: Rua Doutor Arrojado Lisboa, S/N - Centro - Princesa Isabel - PB.

14.0. DA HOMOLOGAÇÃO E ADJUDICAÇÃO

14.1. Concluído o julgamento das propostas apresentadas, a Comissão emitirá relatório conclusivo dos trabalhos desenvolvidos no certame, remetendo-o a autoridade superior do ORC, juntamente com os elementos constitutivos do processo, necessários à Homologação e Adjudicação da respectiva licitação, quando for o caso.

14.2. A autoridade superior poderá, no entanto, tendo em vista sempre a defesa dos interesses do ORC, discordar e deixar de homologar, total ou parcialmente, o resultado apresentado pela Comissão, revogar ou considerar nula a Licitação, desde que apresente a devida fundamentação exigida pela legislação vigente, resguardados os direitos dos licitantes.

15.0. DO CONTRATO

15.1. Após a homologação pela Autoridade Superior do ORC, o licitante vencedor será notificado para, dentro do prazo de 05 (cinco) dias consecutivos da data de recebimento da notificação, assinar o respectivo contrato, quando for o caso, elaborado em conformidade com as modalidades permitidas pela Lei Federal n.º 8.666/93, podendo o mesmo sofrer alterações nos termos definidos pela referida norma.



ESTADO DA PARAÍBA
PREFEITURA MUNICIPAL DE PRINCESA ISABEL

15.2. Não atendendo à convocação para assinar o contrato, e ocorrendo esta dentro do prazo de validade de sua proposta, o licitante perderá todos os direitos que porventura tenha obtido como vencedor da licitação.

15.3. É permitido ao ORC, no caso do licitante vencedor não comparecer para assinatura do contrato no prazo e condições estabelecidos, convocar os licitantes remanescentes, na ordem de classificação, para fazê-lo em igual prazo e nas mesmas condições do licitante vencedor, inclusive quanto ao preço, ou revogar a presente licitação.

15.4. O contrato que eventualmente venha a ser assinado pelo licitante vencedor, poderá ser alterado, unilateralmente pelo Contratante ou por acordo entre as partes, nos casos previstos no Art. 65 e será rescindido, de pleno direito, conforme o disposto nos Arts. 77, 78 e 79, todos da Lei 8.666/93; e executado sob o regime de empreitada por preço unitário.

15.5. O Contratado fica obrigado a aceitar nas mesmas condições contratuais, os acréscimos ou supressões que se fizerem necessários, até 25% (vinte e cinco por cento) do valor inicial atualizado do contrato.

16.0. DAS SANÇÕES ADMINISTRATIVAS

16.1. A recusa injusta em deixar de cumprir as obrigações assumidas e preceitos legais, sujeitará o Contratado, garantida a prévia defesa, às seguintes penalidades previstas nos Arts. 86 e 87 da Lei 8.666/93: a - advertência; b - multa de mora de 0,5% (zero vírgula cinco por cento) aplicada sobre o valor do contrato por dia de atraso na entrega, no início ou na execução do objeto ora contratado; c - multa de 10% (dez por cento) sobre o valor contratado pela inexecução total ou parcial do contrato; d - suspensão temporária de participar em licitação e impedimento de contratar com a Administração, por prazo de até 02 (dois) anos; e - declaração de inidoneidade para licitar ou contratar com a Administração Pública enquanto perdurarem os motivos determinantes da punição ou até que seja promovida sua reabilitação perante a própria autoridade que aplicou a penalidade; f - simultaneamente, qualquer das penalidades cabíveis fundamentadas na Lei 8.666/93.

16.2. Se o valor da multa ou indenização devida não for recolhido no prazo de 15 dias após a comunicação ao Contratado, será automaticamente descontado da primeira parcela do pagamento a que o Contratado vier a fazer jus, acrescido de juros moratórios de 1% (um por cento) ao mês, ou, quando for o caso, cobrado judicialmente.

16.3. Após a aplicação de quaisquer das penalidades previstas, realizar-se-á comunicação escrita ao Contratado, e publicado na imprensa oficial, excluídas as penalidades de advertência e multa de mora quando for o caso, constando o fundamento legal da punição, informando ainda que o fato será registrado no cadastro correspondente.

17.0. DO RECEBIMENTO OU COMPROVAÇÃO DE EXECUÇÃO DO OBJETO

17.1. O recebimento ou a comprovação de execução pelo ORC do objeto licitado, observadas suas características, se fará mediante recibo ou equivalente emitido por funcionário ou comissão específica devidamente designados, após a verificação da quantidade, qualidade e outros aspectos inerentes nos termos deste instrumento, das normas técnicas e legislação pertinentes, e conseqüente aceitação.

18.0. DO PAGAMENTO



ESTADO DA PARAÍBA
PREFEITURA MUNICIPAL DE PRINCESA ISABEL

18.1.O pagamento será efetuado mediante processo regular e em observância às normas e procedimentos adotados pelo ORC, da seguinte maneira: De acordo com o cronograma físico-financeiro.

NO ATO DO PAGAMENTO, O (A) CONTRATADO (A) DEVERÁ APRESENTAR:

- A documentação relativa à regularidade fiscal e trabalhista, conforme constam no Art. 29 da Lei de Licitações - Lei 8666/93;
- RAIS - Relação Anual de Informações Sociais, instituída pelo Decreto nº 76.900, de 23/12/75.

18.2.O desembolso máximo do período, não será superior ao valor do respectivo adimplemento, de acordo com o cronograma aprovado, quando for o caso, e sempre em conformidade com a disponibilidade de recursos financeiros.

18.3.Nenhum valor será pago ao Contratado enquanto pendente de liquidação qualquer obrigação financeira que lhe for imposta, em virtude de penalidade ou inadimplência, a qual poderá ser compensada com o pagamento pendente, sem que isso gere direito a acréscimo de qualquer natureza.

19.0.DO REAJUSTAMENTO

19.1.Os preços contratados são fixos pelo período de um ano, exceto para os casos previstos no Art. 65, §§ 5º e 6º, da Lei 8.666/93.

19.2.Ocorrendo o desequilíbrio econômico-financeiro do contrato, poderá ser restabelecida a relação que as partes pactuaram inicialmente, nos termos do Art. 65, Inciso II, Alínea d, da Lei 8.666/93, mediante comprovação documental e requerimento expresso do Contratado.

20.0.DAS DISPOSIÇÕES GERAIS

20.1.Não será devida aos proponentes pela elaboração e/ou apresentação de documentação relativa ao certame, qualquer tipo de indenização.

20.2.Nenhuma pessoa física, ainda que credenciada por procuração legal, poderá representar mais de uma Licitante.

20.3.A presente licitação somente poderá vir a ser revogada por razões de interesse público decorrente de fato superveniente devidamente comprovado, ou anulada no todo ou em parte, por ilegalidade, de ofício ou por provocação de terceiros, mediante parecer escrito e devidamente fundamentado.

20.4.Caso as datas previstas para a realização dos eventos da presente licitação sejam declaradas feriado, e não havendo ratificação da convocação, ficam transferidos automaticamente para o primeiro dia útil subsequente, no mesmo local e hora anteriormente previstos.

20.5.Ocorrendo a supressão de serviços, se o Contratado já houver adquirido os materiais e postos no local de trabalho, os mesmos deverão ser pagos pelo ORC, pelo preço de aquisição regularmente comprovado, desde que sejam de boa qualidade e aceitos pela fiscalização.

20.6.Os preços unitários para a realização de novos serviços surgidos durante a execução do contrato, serão propostos pelo Contratado e submetidos à apreciação do ORC. A execução dos serviços não previstos será regulada pelas condições e cláusulas do contrato original.



ESTADO DA PARAÍBA
PREFEITURA MUNICIPAL DE PRINCESA ISABEL

20.7.O ORC por conveniência administrativa ou técnica, se reserva no direito de paralisar a qualquer tempo a execução dos serviços, cientificando devidamente o Contratado.

20.8.Decairá do direito de impugnar perante o ORC nos termos do presente instrumento, aquele que, tendo-o aceitado sem objeção, venha a apresentar, depois do julgamento, falhas ou irregularidades que o viciaram hipótese em que tal comunicado não terá efeito de recurso.

20.9.Nos valores apresentados pelos licitantes, já deverão estar incluídos os custos com aquisição de material, mão-de-obra utilizada, impostos, encargos, fretes e outros que venham a incidir sobre os respectivos preços.

20.10.Este instrumento convocatório e todos os seus elementos constitutivos, estão disponibilizados em meio magnético, podendo ser obtidos junto a Comissão, observados os procedimentos definidos pelo ORC.

20.11.As dúvidas surgidas após a apresentação das propostas e os casos omissos neste instrumento, ficarão única e exclusivamente sujeitos a interpretação da Comissão, sendo facultada a mesma ou a autoridade superior do ORC, em qualquer fase da licitação, a promoção de diligência destinada a esclarecer ou a complementar a instrução do processo.

20.12.Para dirimir controvérsias decorrentes deste certame, excluído qualquer outro, o foro competente é o da Comarca de Princesa Isabel/PB.

Princesa Isabel - PB, 12 de Fevereiro de 2019.

SILVINO ALBERTO FELIX ISIDIO
Presidente da Comissão



ESTADO DA PARAÍBA
PREFEITURA MUNICIPAL DE PRINCESA ISABEL

ANEXO I - TOMADA DE PREÇOS Nº 00003/2019

TERMO DE REFERÊNCIA - ESPECIFICAÇÕES

1.0.DO OBJETO

1.1.Constitui objeto desta licitação: Contratação de empresa especializada para prestar serviço de engenharia na construção de 04 (quatro) praças e 01 (um) trevo de acesso no Povoado de Lagoa da Cruz no Município de Princesa Isabel - PB, conforme planilhas de quantitativos.

2.0.JUSTIFICATIVA

2.1.Considerando as necessidades do ORC, tem o presente termo a finalidade de definir, técnica e adequadamente, os procedimentos necessários para viabilizar a contratação em tela. As características e especificações do objeto ora licitado são:

LOTE	DISCRIMINAÇÃO	UNID	QUANT	P.UNIT	TOTAL
1	Construção da Praça 01 no Povoado de Lagoa da Cruz no Município de Princesa Isabel – PB.	Serv.	1	15.997,51	15.997,51
2	Construção da Praça 02 no Povoado de Lagoa da Cruz no Município de Princesa Isabel – PB.	Serv.	1	15.997,51	15.997,51
3	Construção da Praça 03 no Povoado de Lagoa da Cruz no Município de Princesa Isabel – PB.	Serv.	1	15.997,51	15.997,51
4	Construção da Praça 04 no Povoado de Lagoa da Cruz no Município de Princesa Isabel – PB.	Serv.	1	15.997,51	15.997,51
5	Construção de um trevo de acesso ao Povoado de Lagoa da Cruz no Município de Princesa Isabel - PB	Serv.	1	36.960,47	36.960,47
				Total	100.950,51

3.0.OBRIGAÇÕES DO CONTRATADO

3.1.Responsabilizar-se por todos os ônus e obrigações concernentes à legislação fiscal, civil, tributária e trabalhista, bem como por todas as despesas e compromissos assumidos, a qualquer título, perante seus fornecedores ou terceiros em razão da execução do objeto contratado.

3.2.Substituir, arcando com as despesas decorrentes, os materiais ou serviços que apresentarem alterações, deteriorações, imperfeições ou quaisquer irregularidades discrepantes às exigências do instrumento de ajuste pactuado, ainda que constatados após o recebimento e/ou pagamento.

3.3.Não transferir a outrem, no todo ou em parte, o objeto da contratação, salvo mediante prévia e expressa autorização do Contratante.

3.4.Manter, durante a vigência do contrato ou instrumentos equivalente, em compatibilidade com as obrigações assumidas, todas as condições de habilitação e qualificação exigidas no respectivo processo licitatório, se for o caso, apresentando ao Contratante os documentos necessários, sempre que solicitado.



ESTADO DA PARAÍBA
PREFEITURA MUNICIPAL DE PRINCESA ISABEL

3.5. Emitir Nota Fiscal correspondente à sede ou filial da empresa que apresentou a documentação na fase de habilitação.

3.6. Executar todas as obrigações assumidas com observância a melhor técnica vigente, enquadrando-se, rigorosamente, dentro dos preceitos legais, normas e especificações técnicas correspondentes.

4.0. DO CRITÉRIO DE ACEITABILIDADE DE PREÇOS

4.1. Havendo proposta com valor unitário superior ao estimado pelo ORC ou manifestamente inexecutável nos termos do Art. 48, II, da Lei 8.666/93, o mesmo será desconsiderado. Esta ocorrência não desclassifica automaticamente a proposta, quando for o caso, apenas o item correspondente, relacionado neste anexo, na coluna código.

4.2. O valor estimado que o ORC se propõe a pagar pelo objeto ora licitado - Valor de Referência -, está acima indicado.

5.0. MODELO DA PROPOSTA

5.1. É parte integrante deste Termo de Referência o modelo de proposta de preços correspondente, podendo o licitante apresentar a sua proposta no próprio modelo fornecido, desde que seja devidamente preenchido, conforme faculta o instrumento convocatório - Anexo 01.

6.0. PROJETO EXECUTIVO COMPLETO

6.1. O projeto executivo completo se encontra no final deste edital.

Princesa Isabel - PB, 12 de Fevereiro de 2019.

SILVINO ALBERTO FELIX ISIDIO
Presidente da Comissão



ESTADO DA PARAÍBA
PREFEITURA MUNICIPAL DE PRINCESA ISABEL

ANEXO 01 AO TERMO DE REFERÊNCIA - PROPOSTA
TOMADA DE PREÇOS Nº 00003/2019

PROPOSTA

REF.: TOMADA DE PREÇOS Nº 00003/2019

OBJETO: Contratação de empresa especializada para prestar serviço de engenharia na construção de 04 (quatro) praças e 01 (um) trevo de acesso no Povoado de Lagoa da Cruz no Município de Princesa Isabel - PB, conforme planilhas de quantitativos.

PROPONENTE:

Prezados Senhores,

Nos termos da licitação em epígrafe, apresentamos proposta conforme abaixo:

LOTE	DISCRIMINAÇÃO	UNID	QUANT	P.UNIT	TOTAL
1	Construção da Praça 01 no Povoado de Lagoa da Cruz no Município de Princesa Isabel - PB	Serv.	1		
2	Construção da Praça 02 no Povoado de Lagoa da Cruz no Município de Princesa Isabel - PB	Serv.	1		
3	Construção da Praça 03 no Povoado de Lagoa da Cruz no Município de Princesa Isabel - PB	Serv.	1		
4	Construção da Praça 04 no Povoado de Lagoa da Cruz no Município de Princesa Isabel - PB	Serv.	1		
5	Construção de um trevo de acesso ao Povoado de Lagoa da Cruz no Município de Princesa Isabel - PB	Serv.	1		

VALOR TOTAL DA PROPOSTA - R\$

PRAZO - Item 5.0:

PAGAMENTO - Item 18.0:

VALIDADE DA PROPOSTA - Item 9.0:

ORIGEM DAS MERCADORIAS OFERTADAS - Item 9.0:

_____ / _____ de _____ de _____

Responsável

CNPJ



ESTADO DA PARAÍBA
PREFEITURA MUNICIPAL DE PRINCESA ISABEL

FOLHA 01/02

ANEXO II - TOMADA DE PREÇOS Nº 00003/2019

MODELOS DE DECLARAÇÕES

REF.: TOMADA DE PREÇOS Nº 00003/2019
PREFEITURA MUNICIPAL DE PRINCESA ISABEL

PROPONENTE
CNPJ

1.0 - DECLARAÇÃO de cumprimento do disposto no Art. 7º, Inciso XXXIII, da CF - Art. 27, Inciso V, da Lei 8.666/93.

O proponente acima qualificado, sob penas da Lei e em acatamento ao disposto no Art. 7º inciso XXXIII da Constituição Federal, Lei 9.854, de 27 de outubro de 1999, declara não possuir em seu quadro de pessoal, funcionários menores de dezoito anos em trabalho noturno, insalubre ou perigoso e nem menores de dezesseis anos, em qualquer trabalho; podendo existir menores de quatorze anos na condição de aprendiz na forma da legislação vigente.

2.0 - DECLARAÇÃO de superveniência de fato impeditivo no que diz respeito a participação na licitação. Conforme exigência contida na Lei 8.666/93, Art. 32, §2º, o proponente acima qualificado, declara não haver, até a presente data, fato impeditivo no que diz respeito à habilitação/participação na presente licitação, não se encontrando em concordata ou estado falimentar, estando ciente da obrigatoriedade de informar ocorrências posteriores. Ressalta, ainda, não estar sofrendo penalidade de declaração de idoneidade no âmbito da administração Federal, Estadual, Municipal ou do Distrito Federal, arcando civil e criminalmente pela presente afirmação.

3.0 - DECLARAÇÃO de submeter-se a todas as cláusulas e condições do correspondente instrumento convocatório.

O proponente acima qualificado declara ter conhecimento e aceitar todas as cláusulas do respectivo instrumento convocatório e submeter-se as condições nele estipuladas.

Local e Data.

NOME/ASSINATURA/CARGO
Representante legal do proponente.

OBSERVAÇÃO:
AS DECLARAÇÕES DEVERÃO SER ELABORADAS EM PAPEL TIMBRADO DO LICITANTE,
QUANDO FOR O CASO.



ESTADO DA PARAÍBA
PREFEITURA MUNICIPAL DE PRINCESA ISABEL

FOLHA 02/02

REF.: TOMADA DE PREÇOS Nº 00003/2019
PREFEITURA MUNICIPAL DE PRINCESA ISABEL

PROPONENTE:
CNPJ:

4.0 - DECLARAÇÃO de elaboração independente de proposta.

(identificação completa do representante do licitante), como representante devidamente constituído de (identificação completa do licitante ou do consórcio), doravante denominado (licitante/consórcio), para fins do disposto no item 7.5.1. do Edital da Tomada de Preços nº 00003/2019, declara, sob as penas da lei, em especial o art. 299 do Código Penal Brasileiro, que:

- a) a proposta apresentada para participar da Tomada de Preços nº 00003/2019 foi elaborada de maneira independente pelo licitante, e o conteúdo da proposta não foi, no todo ou em parte, direta ou indiretamente, informado, discutido ou recebido de qualquer outro participante potencial ou de fato da Tomada de Preços nº 00003/2019, por qualquer meio ou por qualquer pessoa;
- b) a intenção de apresentar a proposta elaborada para participar da Tomada de Preços nº 00003/2019 não foi informada, discutida ou recebida de qualquer outro participante potencial ou de fato da Tomada de Preços nº 00003/2019, por qualquer meio ou por qualquer pessoa;
- c) que não tentou, por qualquer meio ou por qualquer pessoa, influir na decisão de qualquer outro participante potencial ou de fato da Tomada de Preços nº 00003/2019 quanto a participar ou não da referida licitação;
- d) que o conteúdo da proposta apresentada para participar da Tomada de Preços nº 00003/2019 não será, no todo ou em parte, direta ou indiretamente, comunicado ou discutido com qualquer outro participante potencial ou de fato da Tomada de Preços nº 00003/2019 antes da adjudicação do objeto da referida licitação;
- e) que o conteúdo da proposta apresentada para participação da Tomada de Preços nº 00003/2019 não foi, no todo ou em parte, direta ou indiretamente, discutido ou recebido de qualquer integrante da Prefeitura Municipal de Princesa Isabel antes da abertura oficial das propostas; e
- f) que está plenamente ciente do teor e da extensão desta declaração e que detém plenos poderes e informações para firmá-la.

Local e Data.

NOME/ASSINATURA/CARGO
Representante legal do proponente

OBSERVAÇÃO:

AS DECLARAÇÕES DEVERÃO SER ELABORADAS EM PAPEL TIMBRADO DO LICITANTE, QUANDO FOR O CASO.



ESTADO DA PARAÍBA
PREFEITURA MUNICIPAL DE PRINCESA ISABEL

ANEXO III - TOMADA DE PREÇOS Nº 00003/2019

MODELOS DO TERMO DE RENÚNCIA

REF.: TOMADA DE PREÇOS Nº 00003/2019
PREFEITURA MUNICIPAL DE PRINCESA ISABEL

PROPONENTE
CNPJ

1.0 - TERMO DE RENÚNCIA ao recurso conforme previsto no Art. 43, Inciso III, da Lei 8.666/93.

O proponente acima qualificado, declara, na forma do disposto no Art. 43, III, da Lei 8.666/93, aceitar o resultado divulgado pela Comissão, que analisou a documentação preliminar do processo em epigrafe, efetuada nos termos do respectivo instrumento convocatório, desistindo, assim, expressamente de qualquer interposição de recurso previsto na legislação vigente, bem com ao prazo correspondente e concordando, portanto, com o prosseguimento do certame. Declara ainda que, em havendo a ocorrência de qualquer igualdade de valores entre sua proposta e a dos demais licitantes e após observado o disposto no Art. 3º, § 2º, da Lei 8.666/93, fica autorizado a realização do sorteio para definição da respectiva classificação, não sendo necessário a sua convocação para o correspondente ato público, conforme previsto no Art. 44, § 2º, do referido diploma legal.

Local e Data.

NOME/ASSINATURA/CARGO
Representante legal do proponente.

OBSERVAÇÃO:
O TERMO DE RENÚNCIA DEVERÁ SER ELABORADO EM PAPEL TIMBRADO DO LICITANTE,
QUANDO FOR O CASO.



ESTADO DA PARAÍBA
PREFEITURA MUNICIPAL DE PRINCESA ISABEL

ANEXO IV - TOMADA DE PREÇOS Nº 00003/2019

MINUTA DO CONTRATO

CONTRATO DE PRESTAÇÃO DE SERVIÇO Nº:/2019

TERMO DE CONTRATO QUE ENTRE SI CELEBRAM A PREFEITURA MUNICIPAL DE PRINCESA ISABEL E, PARA PRESTAÇÃO DE SERVIÇOS CONFORME DISCRIMINADO NESTE INSTRUMENTO NA FORMA ABAIXO:

Pelo presente instrumento particular de contrato, de um lado Prefeitura Municipal de Princesa Isabel - Rua Doutor Arrojado Lisboa, S/N - Centro - Princesa Isabel - PB, CNPJ nº 08.888.968/0001-08, neste ato representada pelo Prefeito Ricardo Pereira do Nascimento, Brasileiro, Divorciado, residente e domiciliado na Sitio Rancho dos Homens, S/N - Área Rural - Princesa Isabel - PB, CPF nº 704.377.694-53, Carteira de Identidade nº 1287192 SSP/PB, doravante simplesmente CONTRATANTE, e do outro lado - - - -, CNPJ nº, neste ato representado por residente e domiciliado na, - - - -, CPF nº, Carteira de Identidade nº, doravante simplesmente CONTRATADO, decidiram as partes contratantes assinar o presente contrato, o qual se regerá pelas cláusulas e condições seguintes:

CLÁUSULA PRIMEIRA - DOS FUNDAMENTOS DO CONTRATO:

Este contrato decorre da licitação modalidade Tomada de Preços nº 00003/2019, processada nos termos da Lei Federal nº 8.666/93 e suas alterações e a Lei Complementar nº 123, de 14 de dezembro de 2006, alterada.

CLÁUSULA SEGUNDA - DO OBJETO DO CONTRATO:

O presente contrato tem por objeto: Contratação de empresa especializada para prestar serviço de engenharia na construção de 04 (quatro) praças e 01 (um) trevo de acesso no Povoado de Lagoa da Cruz no Município de Princesa Isabel - PB, conforme planilhas de quantitativos.

Os serviços deverão ser prestados de acordo com as condições expressas neste instrumento, proposta apresentada, Tomada de Preços nº 00003/2019 e instruções do Contratante, documentos esses que ficam fazendo partes integrantes do presente contrato, independente de transcrição; e sob o regime de empreitada por preço unitário.

CLÁUSULA TERCEIRA - DO VALOR E PREÇOS:

O valor total deste contrato, a base do preço proposto, é de R\$... (...).

CLÁUSULA QUARTA - DO REAJUSTAMENTO:



ESTADO DA PARAÍBA
PREFEITURA MUNICIPAL DE PRINCESA ISABEL

Os preços contratados são fixos pelo período de um ano, exceto para os casos previstos no Art. 65, §§ 5º e 6º, da Lei 8.666/93.

Ocorrendo o desequilíbrio econômico-financeiro do contrato, poderá ser restabelecida a relação que as partes pactuaram inicialmente, nos termos do Art. 65, Inciso II, Alínea d, da Lei 8.666/93, mediante comprovação documental e requerimento expresso do Contratado.

CLÁUSULA QUINTA - DA DOTAÇÃO:

As despesas correrão por conta da seguinte dotação, constante do orçamento vigente:

FONTE DE RECURSOS: PREFEITURA MUNICIPAL DE PRINCESA ISABEL.

DOTAÇÃO: 04.00 SEC. INFRA-ESTRUTURA, MEIO AMBIENTE E AGRICULTURA; 15.451.2017.1017 (CONSTRUIR/REFORMAR PRAÇAS) 174 (Nº FICHA) 001.000000 Recursos Ordinários (RECURSOS ORDINÁRIOS) 4.4.90.51.01 (OBRAS E INSTALAÇÕES); 15.451.2017.1018 CONSTRUIR/REFORMAR PAVIMENTAÇÃO EM PALELÉPIPADOS) 175 (Nº FICHA) 001.000000 Recursos Ordinários (RECURSOS ORDINÁRIOS) 4.4.90.51.01 (OBRAS E INSTALAÇÕES), conforme QDD 2019, ficando automaticamente incorporadas as dotações do orçamento anual (LOA) aprovado por lei para o exercício seguinte

CLÁUSULA SEXTA - DO PAGAMENTO:

O pagamento será efetuado na Tesouraria do Contratante, mediante processo regular, da seguinte maneira: De acordo com o cronograma físico-financeiro.

NO ATO DO PAGAMENTO, O (A) CONTRATADO (A) DEVERÁ APRESENTAR:

- A documentação relativa à regularidade fiscal e trabalhista, conforme constam no Art. 29 da Lei de Licitações - Lei 8666/93;
- RAIS - Relação Anual de Informações Sociais, instituída pelo Decreto nº 76.900, de 23/12/75.

CLÁUSULA SÉTIMA - DOS PRAZOS:

O prazo máximo para a execução do objeto ora contratado, conforme suas características, e que admite prorrogação nos casos previstos pela Lei 8.666/93, está abaixo indicado e será considerado a partir da emissão da Ordem de Serviço:

Início: 7 (sete) dias.

Conclusão: 3 (três) meses.

O prazo de vigência do presente contrato será determinado: 1 (um) ano, considerado da data de sua assinatura, podendo ser prorrogado por iguais períodos caso seja necessário.

CLÁUSULA OITAVA - DAS OBRIGAÇÕES DO CONTRATANTE:

- a - Efetuar o pagamento relativo a prestação dos serviços efetivamente realizados, de acordo com as respectivas cláusulas do presente contrato;
- b - Proporcionar ao Contratado todos os meios necessários para a fiel prestação dos serviços contratados;
- c - Notificar o Contratado sobre qualquer irregularidade encontrada quanto à qualidade dos serviços, exercendo a mais ampla e completa fiscalização, o que não exime o Contratado de suas responsabilidades contratuais e legais.



ESTADO DA PARAÍBA
PREFEITURA MUNICIPAL DE PRINCESA ISABEL

CLÁUSULA NONA - DAS OBRIGAÇÕES DO CONTRATADO:

- a - Executar devidamente os serviços descritos na Cláusula correspondente do presente contrato, dentro dos melhores parâmetros de qualidade estabelecidos para o ramo de atividade relacionada ao objeto contratual, com observância aos prazos estipulados;
- b - Responsabilizar-se por todos os ônus e obrigações concernentes à legislação fiscal, civil, tributária e trabalhista, bem como por todas as despesas e compromissos assumidos, a qualquer título, perante seus fornecedores ou terceiros em razão da execução do objeto contratado;
- c - Manter preposto capacitado e idôneo, aceito pelo Contratante, quando da execução do contrato, que o represente integralmente em todos os seus atos;
- d - Permitir e facilitar a fiscalização do Contratante devendo prestar os informes e esclarecimentos solicitados;
- e - Será responsável pelos danos causados diretamente ao Contratante ou a terceiros, decorrentes de sua culpa ou dolo na execução do contrato, não excluindo ou reduzindo essa responsabilidade a fiscalização ou o acompanhamento pelo órgão interessado;
- f - Não ceder, transferir ou sub-contratar, no todo ou em parte, o objeto deste instrumento, sem o conhecimento e a devida autorização expressa do Contratante;
- g - Manter, durante a vigência do contrato, em compatibilidade com as obrigações assumidas, todas as condições de habilitação e qualificação exigidas no respectivo processo licitatório, apresentando ao Contratante os documentos necessários, sempre que solicitado.

CLÁUSULA DÉCIMA - DA ALTERAÇÃO E RESCISÃO DO CONTRATO:

Este contrato poderá ser alterado, unilateralmente pela Contratante ou por acordo entre as partes, nos casos previstos no Artigo 65 e será rescindido, de pleno direito, conforme o disposto nos Artigos 77, 78 e 79 da Lei 8.666/93.

O Contratado fica obrigado a aceitar nas mesmas condições contratuais, os acréscimos ou supressões que se fizerem necessários, até 25% (vinte e cinco por cento) do valor inicial atualizado do contrato.

CLÁUSULA DÉCIMA PRIMEIRA - DAS PENALIDADES:

A recusa injusta em deixar de cumprir as obrigações assumidas e preceitos legais, sujeitará o Contratado, garantida a prévia defesa, às seguintes penalidades previstas nos Arts. 86 e 87 da Lei 8.666/93: a - advertência; b - multa de mora de 0,5% (zero vírgula cinco por cento) aplicada sobre o valor do contrato por dia de atraso na entrega, no início ou na execução do objeto ora contratado; c - multa de 10% (dez por cento) sobre o valor contratado pela inexecução total ou parcial do contrato; d - suspensão temporária de participar em licitação e impedimento de contratar com a Administração, por prazo de até 02 (dois) anos; e - declaração de inidoneidade para licitar ou contratar com a Administração Pública enquanto perdurarem os motivos determinantes da punição ou até que seja promovida sua reabilitação perante a própria autoridade que aplicou a penalidade; f - simultaneamente, qualquer das penalidades cabíveis fundamentadas na Lei 8.666/93.

CLÁUSULA DÉCIMA SEGUNDA - DO FORO:



ESTADO DA PARAÍBA
PREFEITURA MUNICIPAL DE PRINCESA ISABEL

Para dirimir as questões decorrentes deste contrato, as partes elegem o Foro da Comarca de Princesa Isabel/PB.

E, por estarem de pleno acordo, foi lavrado o presente contrato em 02(duas) vias, o qual vai assinado pelas partes e por duas testemunhas.

Princesa Isabel - PB, ... de de 2019.

TESTEMUNHAS

PELO CONTRATANTE

RICARDO PEREIRA DO NASCIMENTO
Prefeito

PELO CONTRATADO

.....



PREFEITURA DE
PRINCESA ISABEL

SECRETARIA DE INFRA ESTRUTURA, MEIO AMBIENTE E AGRICULTURA

OBRA: CONSTRUÇÃO DE PRAÇA PÚBLICA

LOCAL DA OBRA: POVOADO LAGOA DA CRUZ / PRINCESA ISABEL-PB

DATA BASE: MARÇO DE 2018 (SINAPI/ CAIXA REFERENCIAL) / MAIO DE 2018 (ORSE)

ENCARGOS SOCIAIS DESONERADOS =86,95% (HORA)

CONSTRUÇÃO DA PRAÇA 01

PLANILHA ORÇAMENTÁRIA

								VALOR TOTAL =	R\$	15.997,51	
								BDI=		24,00%	
ITEM	CÓDIGO	FONTE	DESCRIÇÃO DOS SERVIÇOS	UNID.	QUANT.	PR. UNIT. (R\$) SEM BDI	PR. UNIT. (R\$) COM BDI	VALOR (R\$)			
1											
INFRAESTRUTURA											
1.1	94275	SINAPI	ASSENTAMENTO DE GUIA (MEIO-FIO) EM TRECHO RETO, CONFECCIONADA EM CONCRETO PRÉ-FABRICADO, DIMENSÕES 100X15X13X20 CM (COMPRIMENTO X BASE INFERIOR X BASE SUPERIOR X ALTURA), PARA URBANIZAÇÃO INTERNA DE EMPREENDIMENTOS.	M	63,00	R\$ 29,43	R\$ 36,49	R\$	2.298,87		
1.2	92396	SINAPI	EXECUÇÃO DE PASSEIO EM PISO INTERTRAVADO, COM BLOCO RETANGULAR COR NATURAL DE 20 X 10 CM, ESPESSURA 6 CM.	M2	53,67	58,34	R\$ 72,34	R\$	3.882,49		
1.3	4446	ORSE	EXECUÇÃO DE LOMBORAMPAS	M2	3,00	31,91	R\$ 39,57	R\$	118,71		
1.4	84665	SINAPI	PINTURA ACRILICA PARA SINALIZAÇÃO HORIZONTAL EM PISO CIMENTADO	M2	3,00	16,35	R\$ 20,27	R\$	60,81		
								SUBTOTAL ITEM 1.0	R\$	6.360,88	
2											
ARBORIZAÇÃO											
2.1	74236/001	SINAPI	PLANTIO DE GRAMA BATATAIS EM PLACAS	M2	4,00	10,70	R\$ 13,27	R\$	53,08		
2.2	73967/001	SINAPI	PLANTIO DE ARVORE, ALTURA DE 1,00M, EM CAVAS DE 80X80X80CM	UN	4,00	121,14	R\$ 150,21	R\$	600,84		
								SUBTOTAL ITEM 2.0	R\$	653,92	
3											
DIVERSOS											
3.1	2411	ORSE	BANCO COM ENCOSTO, COMPR=1,50M, LARGURA=30CM, PÉ DE FERRO FUNDIDO E COM 10 RÉGUAS DE MADEIRA, INCLUSIVE PINTURA	UN	2,00	1030,00	R\$ 1.277,16	R\$	2.554,32		
3.2	11677	ORSE	MESA DE CONCRETO POLIDO FCK=21 MPA, COM TABULEIRO EM PASTILHA CERÂMICA, BASE DE TUBO DE CONCRETO φ=0,30M E BANCOS EM TUBO DE CONCRETO φ=0,40M	UN	2,00	525,35	R\$ 651,41	R\$	1.302,82		
								SUBTOTAL ITEM 3.0	R\$	3.857,14	
4											
INSTALAÇÃO ELÉTRICA											
4.1	74131/001	SINAPI	QUADRO DE DISTRIBUIÇÃO DE ENERGIA DE EMBUTIR, EM CHAPA METALICA, PARA 3 DISJUNTORES TERMOMAGNETICOS MONOPOLARES SEM BARRAMENTO FORNECIMENTO E INSTALACAO.	UN	1,00	53,43	R\$ 66,25	R\$	66,25		
4.2	93656	SINAPI	DISJUNTOR MONOPOLAR TIPO DIN, CORRENTE NOMINAL DE 25A - FORNECIMENTO E INSTALACAO.	UN	3,00	10,80	R\$ 13,39	R\$	40,17		
4.3	73769/4	SINAPI	POSTE DE ACO CONICO CONTINUO RETO, ENGASTADO, H=9M - FORNECIMENTO E INSTALACAO	UN	1,00	1174,15	R\$ 1.455,90	R\$	1.455,90		
4.4	96985	SINAPI	HASTE DE ATERRAMENTO 5/8 PARA SPDA - FORNECIMENTO E INSTALACAO.	UN	2,00	33,36	R\$ 41,37	R\$	82,74		
4.5	91867	SINAPI	ELETRODUTO RÍGIDO SOLDÁVEL, PVC, DN 25 MM (3/4), APARENTE, INSTALADO EM LAJE - FORNECIMENTO E INSTALACAO.	m	2,00	4,80	R\$ 5,95	R\$	11,90		
4.6	68066	SINAPI	CAIXA DE PROTEÇÃO PARA MEDIDOR MONOFASICO, FORNECIMENTO E INSTALACAO	UN	1,00	123,17	R\$ 152,73	R\$	152,73		
4.7	12160	ORSE	LUMINÁRIA LED P/ ILUMINAÇÃO PÚBLICA, C/ VIDRO DE PROT. ANTI VANDALISMO CONTRA IMPACTO IK08, POT.27W, 37W OU 55W, FLUXO LUMIN. 3600 A 6100L LUMENS, 4000K, CRI/IRC>70, BASE P/ RELÊ FOTOCÉLULA, CORPO EM ALUM. INJETADOC/ PINT. POLIESTER A PÓ, TENSÃO 220V	UN	2,00	878,21	R\$ 1.088,94	R\$	2.177,88		
4.8	83448	SINAPI	CAIXA DE PASSAGEM 50X50X60 FUNDO BRITA C/ TAMPAS	UN	4,00	189,52	R\$ 235,00	R\$	940,00		
4.9	91931	SINAPI	CABO DE COBRE FLEXÍVEL ISOLADO, 6 MM², ANTI-CHAMA 0,6/1 KV, PARA CIRCUITOS TERMINAIS - FORNECIMENTO E INSTALACAO.	m	30,00	5,32	R\$ 6,60	R\$	198,00		
								SUBTOTAL ITEM 4.0	R\$	5.125,57	
VALOR TOTAL								R\$	15.997,51		
<p>IMPORTA A PRESENTE PLANILHA EM R\$ 15.997,51 (QUINZE MIL, NOVECENTOS E NOVENTA E SETE REAIS E CINQUENTA E UM CENTAVOS).</p>											

Damião Epaminondas T. Bezerra
Engenheiro Civil
CREA PB: 1029946/14

Damião Epaminondas T. Bezerra

CARIMBO SOBRE ASSINATURA DO ENGENHEIRO

MEMÓRIA DE CÁLCULO

OBRA: CONSTRUÇÃO DE PRAÇA PÚBLICA

1 INFRAESTRUTURA

1.1 GUIA - MEIO FIO

$$\begin{aligned} \text{ÁREA} &= 22,00 + 3,00 + 22,00 + 4,00 \\ &+ 4,00 + 4,00 + 4,00 \\ \text{TOTAL} &= 63,00 \text{ m} \end{aligned}$$

1.2 EXECUÇÃO DE PAVIMENTO EM PISO INTERTRAVADO

$$\begin{aligned} \text{ÁREA} &= 22,00 \times 3,00 \\ \text{TOTAL} &= 66,00 \text{ m}^2 \end{aligned}$$

1.3 EXECUÇÃO DE LOMBORRAMPAS

$$\begin{aligned} \text{ÁREA} &= 1,50 \times 1,00 = 1,50 \text{ m}^2 \\ &= 0,75 \times 1,00 = 0,75 \text{ m}^2 \\ &= 0,75 \times 1,00 = 0,75 \text{ m}^2 \\ \text{TOTAL} &= 3,00 \text{ m}^2 \end{aligned}$$

1.4 SINALIZAÇÃO DA RAMPA

$$\begin{aligned} \text{ÁREA} &= 1,50 \times 1,00 = 1,50 \text{ m}^2 \\ &= 0,75 \times 1,00 = 0,75 \text{ m}^2 \\ &= 0,75 \times 1,00 = 0,75 \text{ m}^2 \\ \text{TOTAL} &= 3,00 \text{ m}^2 \end{aligned}$$

2 ARBORIZAÇÃO

2.1 PLANTIO DE GRAMA BATATAIS EM PLACAS

$$\begin{aligned} \text{ÁREA} &= 1,00 \times 1,00 = 1,00 \text{ m}^2 \\ &1,00 \times 1,00 = 1,00 \text{ m}^2 \\ &1,00 \times 1,00 = 1,00 \text{ m}^2 \\ &1,00 \times 1,00 = 1,00 \text{ m}^2 \\ \text{TOTAL} &= 4,00 \text{ m}^2 \end{aligned}$$

2.2 PLANTIO DE ÁRVORES

Damião Epaminônias T. Bezerra
Engenheiro Civil
CREA PB: 1029946/14

QUANTIDADE = 4,00 UM

TOTAL = 4,00 UM

3 DIVERSOS

3.1 BANCO COM ENCOSTO PARA PRAÇA

TOTAL = 2,00 und

3.2 MESA DE CONCRETO PARA JOGOS

TOTAL = 2,00 und

4 INSTALAÇÕES ELETRICAS

4.1 QUADRO DE DISTRIBUICAO DE ENERGIA DE EMBUTIR

TOTAL = 1,00 und

4.2 DISJUNTOR MONOPOLAR TIPO DIN

TOTAL = 3,00 und

4.3 POSTE DE AÇO CONICO CONTINUO

TOTAL = 1,00 und

4.4 HASTE DE ATERRAMENTO 5/8 PARA SPDA

TOTAL = 2,00 und

4.5 ELETRODUTO RÍGIDO SOLDÁVEL, PVC, DN 25 MM

TOTAL = 2,00 m

4.6 CAIXA DE PROTEÇÃO PARA MEDIDOR MONOFASICO

TOTAL = 1,00 und

4.7 LUMINARIA LED PARA ILUMINACAO PUBLICA

TOTAL = 2,00 und

4.8 CAIXA DE PASSAGEM 50X50X60 FUNDO BRITA C/ TAMPA

TOTAL = 4,00 und

4.9 CABO DE COBRE FLEXÍVEL ISOLADO, 6 MM²

TOTAL = 30,00 m

Damião Epaminondas Bezerra
Engenheiro Civil
CREA PB: 1029946/14

PREFEITURA DE PRINCESA ISABEL

OBRA: CONSTRUÇÃO DE PRAÇA PÚBLICA

GRONOGRAMA FISICO / FINANCEIRO

ITEM	DESCRIÇÃO DOS SERVIÇOS	VALOR (R\$)	% ITEM	1º MÊS			2º MÊS			3º MÊS		
				R\$	DIAS	%	R\$	DIAS	%	R\$	DIAS	%
1	INFRAESTRUTURA	6.360,88	39,76%	6.360,88		100%						
2	ARBORIZAÇÃO	653,92	4,09%	196,18		30%	457,74		70%			
3	DIVERSOS	3.857,14	24,11%				3.857,14		100%			
4	INSTALAÇÃO ELÉTRICA	5.125,57	32,04%							5.125,57		100%
Valores totais		15.997,51	100,00%									
TOTAL MENSAL (R\$)				R\$ 6.557,06			R\$ 4.314,88			R\$ 5.125,57		
TOTAL ACUMULADO (R\$)				R\$ 6.557,06			R\$ 10.871,94			R\$ 15.997,51		

Damião Epaminondas T. Bezerra
 Damião Epaminondas T. Bezerra
 Engenheiro Civil
 CREA PB: 1029946/14

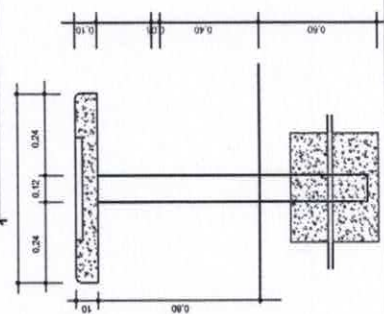
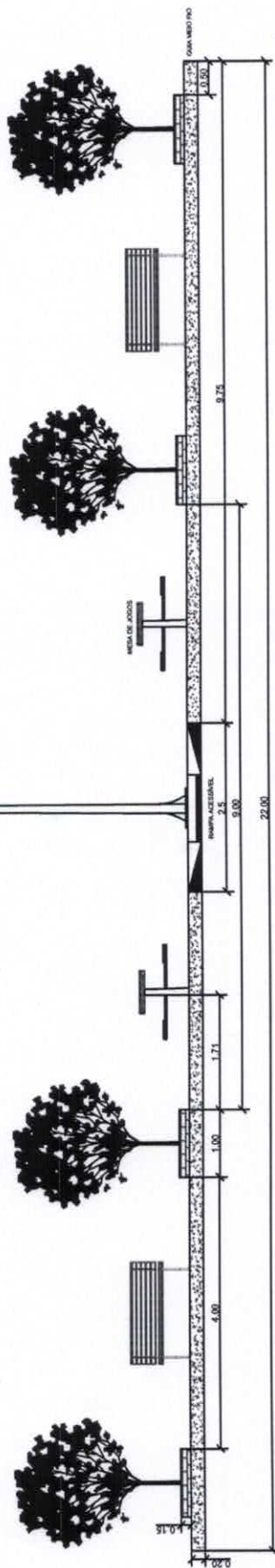
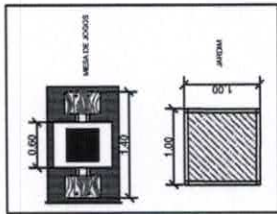
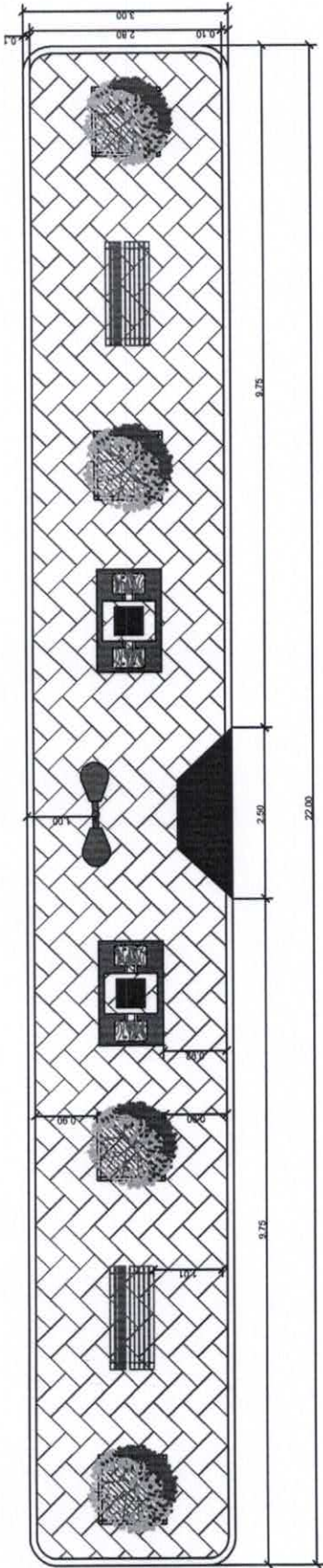

PREFEITURA MUNICIPAL DE PRINCESA ISABEL - PB

CONSTRUÇÃO DE PRAÇA EM LAGOA DA CRUZ / PRINCESA ISABEL - PB
PRAÇA 01

PROJETO:
PLANTA DE CORTE
PLANTA BAIXA

RESPONSÁVEL TÉCNICO:
DAMIÃO EPAMINONDAS T. BEZERRA
CREA - PB: 1029946/14

DATA:
16/04/2018

ESCALA:
1:100

Daniel Epaminondas T. Bezerra
 CREA Pernambuco
 Ins. Profissional: 1029946/14



PREFEITURA MUNICIPAL DE PRINCESA ISABEL - PB

CONSTRUÇÃO DE PRAÇA EM LAGOA DA CRUZ / PRINCESA ISABEL - PB
PRAÇA 01

DESENHISTA:
ADLY XAVIER

RESPONSÁVEL TÉCNICO:
DAMIÃO EPAMINONDAS TAVARES BEZERRA
CREA - PB: 1029946/14

FOLHA:
A4

PROJETO:
PLANTA DE LOCALIZAÇÃO

Damião Epaminondas T. Bezerra
Engenheiro Civil
CREA PB: 1029946/14



PREFEITURA DE
PRINCESA ISABEL

SECRETARIA DE INFRA ESTRUTURA, MEIO AMBIENTE E AGRICULTURA

OBRA: CONSTRUÇÃO DE PRAÇA PÚBLICA

LOCAL DA OBRA: POVOADO LAGOA DA CRUZ / PRINCESA ISABEL-PB

DATA BASE: MARÇO DE 2018 (SINAPI/ CAIXA REFERENCIAL) / MAIO DE 2018 (ORSE)

ENCARGOS SOCIAIS DESONERADOS =86,95% (HORA)

CONSTRUÇÃO DA PRAÇA 02
PLANILHA ORÇAMENTÁRIA

								VALOR TOTAL =	R\$	15.997,51
								BDI=		24,00%
ITEM	CÓDIGO	FONTE	DESCRIÇÃO DOS SERVIÇOS	UNID.	QUANT.	PR. UNIT.(R\$) SEM BDI	PR. UNIT. (R\$) COM BDI	VALOR (R\$)		
1 INFRAESTRUTURA										
1.1	94275	SINAPI	ASSENTAMENTO DE GUIA (MEIO-FIO) EM TRECHO RETO, CONFECCIONADA EM CONCRETO PRÉ-FABRICADO, DIMENSÕES 100X15X13X20 CM (COMPRIMENTO X BASE INFERIOR X BASE SUPERIOR X ALTURA), PARA URBANIZAÇÃO INTERNA DE EMPREENDIMENTOS.	M	63,00	R\$ 29,43	R\$ 36,49	R\$	2.298,87	
1.2	92396	SINAPI	EXECUÇÃO DE PASSEIO EM PISO INTERTRAVADO, COM BLOCO RETANGULAR COR NATURAL DE 20 X 10 CM, ESPESSURA 6 CM.	M2	53,67	58,34	R\$ 72,34	R\$	3.882,49	
1.3	4446	ORSE	EXECUÇÃO DE LOMBORAMPAS	M2	3,00	31,91	R\$ 39,57	R\$	118,71	
1.4	84665	SINAPI	PINTURA ACRILICA PARA SINALIZAÇÃO HORIZONTAL EM PISO CIMENTADO	M2	3,00	16,35	R\$ 20,27	R\$	60,81	
								SUBTOTAL ITEM 1.0	R\$	6.360,88
2 ARBORIZAÇÃO										
2.1	74236/001	SINAPI	PLANTIO DE GRAMA BATATAIS EM PLACAS	M2	4,00	10,70	R\$ 13,27	R\$	53,08	
2.2	73967/001	SINAPI	PLANTIO DE ARVORE, ALTURA DE 1,00M, EM CAVAS DE 80X80X80CM	UN	4,00	121,14	R\$ 150,21	R\$	600,84	
								SUBTOTAL ITEM 2.0	R\$	653,92
3 DIVERSOS										
3.1	2411	ORSE	BANCO COM ENCOSTO, COMPR=1,50M, LARGURA=30CM, PÉ DE FERRO FUNDIDO E COM 10 RÉGUAS DE MADEIRA, INCLUSIVE PINTURA	UN	2,00	1030,00	R\$ 1.277,16	R\$	2.554,32	
3.2	11677	ORSE	MESA DE CONCRETO POLIDO FCK=21 MPA, COM TABELEIRO EM PASTILHA CERÂMICA, BASE DE TUBO DE CONCRETO φ=0,30M E BANCOS EM TUBO DE CONCRETO φ=0,40M	UN	2,00	525,35	R\$ 651,41	R\$	1.302,82	
								SUBTOTAL ITEM 3.0	R\$	3.857,14
4 INSTALAÇÃO ELÉTRICA										
4.1	74131/001	SINAPI	QUADRO DE DISTRIBUICAO DE ENERGIA DE EMBUTIR, EM CHAPA METALICA, PARA 3 DISJUNTORES TERMOMAGNETICOS MONOPOLARES SEM BARRAMENTO FORNECIMENTO E INSTALACAO.	UN	1,00	53,43	R\$ 66,25	R\$	66,25	
4.2	93656	SINAPI	DISJUNTOR MONOPOLAR TIPO DIN, CORRENTE NOMINAL DE 25A - FORNECIMENTO E INSTALACAO.	UN	3,00	10,80	R\$ 13,39	R\$	40,17	
4.3	73769/4	SINAPI	POSTE DE ACO CONICO CONTINUO RETO, ENGASTADO, H=9M - FORNECIMENTO E INSTALACAO	UN	1,00	1174,15	R\$ 1.455,90	R\$	1.455,90	
4.4	96985	SINAPI	HASTE DE ATERRAMENTO 5/8 PARA SPDA - FORNECIMENTO E INSTALACAO.	UN	2,00	33,36	R\$ 41,37	R\$	82,74	
4.5	91867	SINAPI	ELETRODUTO RÍGIDO SOLDÁVEL, PVC, DN 25 MM (3/4), APARENTE, INSTALADO EM LAJE - FORNECIMENTO E INSTALACAO.	m	2,00	4,80	R\$ 5,95	R\$	11,90	
4.6	68066	SINAPI	CAIXA DE PROTEÇÃO PARA MEDIDOR MONOFASICO, FORNECIMENTO E INSTALACAO	UN	1,00	123,17	R\$ 152,73	R\$	152,73	
4.7	12160	ORSE	LUMINÁRIA LED P/ ILUMINAÇÃO PÚBLICA, C/ VIDRO DE PROT. ANTI VANDALISMO CONTRA IMPACTO IK08, POT.27W, 37W OU 55W, FLUXO LUMIN. 3600 A 6100l LUMENS, 4000K, CRI/IRC>70, BASE P/ RELÉ FOTOCÉLULA, CORPO EM ALUM. INJETADOC/ PINT. POLIESTER A PÓ, TENSÃO 220V	UN	2,00	878,21	R\$ 1.088,94	R\$	2.177,88	
4.8	83448	SINAPI	CAIXA DE PASSGEM 50X50X60 FUNDO BRITA C/ TAMPA	UN	4,00	189,52	R\$ 235,00	R\$	940,00	
4.9	91931	SINAPI	CABO DE COBRE FLEXÍVEL ISOLADO, 6 MM², ANTI-CHAMA 0,6/1 KV, PARA CIRCUITOS TERMINAIS - FORNECIMENTO E INSTALACAO.	m	30,00	5,32	R\$ 6,60	R\$	198,00	
								SUBTOTAL ITEM 4.0	R\$	5.125,57
								VALOR TOTAL	R\$	15.997,51

IMPORTA A PRESENTE PLANILHA EM R\$ 15.997,51 (QUINZE MIL, NOVECENTOS E NOVENTA E SETE REAIS E CINQUENTA E UM CENTAVOS).

Damião Epaminondas T. Bezerra
Engenheiro Civil
CREA PB: 1029946/14

Damião Epaminondas T. Bezerra
CARIMBO SOBRE ASSINATURA DO ENGENHEIRO

MEMÓRIA DE CÁLCULO

OBRA: CONSTRUÇÃO DE PRAÇA PÚBLICA

1 INFRAESTRUTURA

1.1 GUIA - MEIO FIO

$$\begin{aligned} \text{ÁREA} &= 22,00 + 3,00 + 22,00 + 4,00 \\ &+ 4,00 + 4,00 + 4,00 \\ \text{TOTAL} &= 63,00 \text{ m} \end{aligned}$$

1.2 EXECUÇÃO DE PAVIMENTO EM PISO INTERTRAVADO

$$\begin{aligned} \text{ÁREA} &= 22,00 \times 3,00 \\ \text{TOTAL} &= 66,00 \text{ m}^2 \end{aligned}$$

1.3 EXECUÇÃO DE LOMBORRAMPAS

$$\begin{aligned} \text{ÁREA} &= 1,50 \times 1,00 = 1,50 \text{ m}^2 \\ &= 0,75 \times 1,00 = 0,75 \text{ m}^2 \\ &= 0,75 \times 1,00 = 0,75 \text{ m}^2 \\ \text{TOTAL} &= 3,00 \text{ m}^2 \end{aligned}$$

1.4 SINALIZAÇÃO DA RAMPA

$$\begin{aligned} \text{ÁREA} &= 1,50 \times 1,00 = 1,50 \text{ m}^2 \\ &= 0,75 \times 1,00 = 0,75 \text{ m}^2 \\ &= 0,75 \times 1,00 = 0,75 \text{ m}^2 \\ \text{TOTAL} &= 3,00 \text{ m}^2 \end{aligned}$$

2 ARBORIZAÇÃO

2.1 PLANTIO DE GRAMA BATATAIS EM PLACAS

$$\begin{aligned} \text{ÁREA} &= 1,00 \times 1,00 = 1,00 \text{ m}^2 \\ &1,00 \times 1,00 = 1,00 \text{ m}^2 \\ &1,00 \times 1,00 = 1,00 \text{ m}^2 \\ &1,00 \times 1,00 = 1,00 \text{ m}^2 \\ \text{TOTAL} &= 4,00 \text{ m}^2 \end{aligned}$$

2.2 PLANTIO DE ÁRVORES

Danilo Epaminondas T. Bezerra
Engenheiro Civil
CREA/PB: 1029946/14

QUANTIDADE = 4,00 UM

TOTAL = 4,00 UM

3 DIVERSOS

3.1 BANCO COM ENCOSTO PARA PRAÇA

TOTAL = 2,00 und

3.2 MESA DE CONCRETO PARA JOGOS

TOTAL = 2,00 und

4 INSTALAÇÕES ELETRICAS

4.1 QUADRO DE DISTRIBUICAO DE ENERGIA DE EMBUTIR

TOTAL = 1,00 und

4.2 DISJUNTOR MONOPOLAR TIPO DIN

TOTAL = 3,00 und

4.3 POSTE DE AÇO CÔNICO CONTINUO

TOTAL = 1,00 und

4.4 HASTE DE ATERRAMENTO 5/8 PARA SPDA

TOTAL = 2,00 und

4.5 ELETRODUTO RÍGIDO SOLDÁVEL, PVC, DN 25 MM

TOTAL = 2,00 m

4.6 CAIXA DE PROTEÇÃO PARA MEDIDOR MONOFASICO

TOTAL = 1,00 und

4.7 LUMINARIA LED PARA ILUMINACAO PUBLICA

TOTAL = 2,00 und

4.8 CAIXA DE PASSAGEM 50X50X60 FUNDO BRITA C/ TAMPA

TOTAL = 4,00 und

4.9 CABO DE COBRE FLEXÍVEL ISOLADO, 6 MM²

TOTAL = 30,00 m

Damião Epaminondas T. Bezerra
Engenheiro Civil
CREA PB: 1020946/14

PREFEITURA DE PRINCESA ISABEL

OBRA: CONSTRUÇÃO DE PRAÇA PÚBLICA

GRONOGRAMA FISICO / FINANCEIRO

ITEM	DESCRIÇÃO DOS SERVIÇOS	VALOR (R\$)	% ITEM	1º MÊS			2º MÊS			3º MÊS		
				R\$	DIAS	%	R\$	DIAS	%	R\$	DIAS	%
1	INFRAESTRUTURA	6.360,88	39,76%	6.360,88		100%						
2	ARBORIZAÇÃO	653,92	4,09%	196,18		30%	457,74		70%			
3	DIVERSOS	3.857,14	24,11%				3.857,14		100%			
4	INSTALAÇÃO ELÉTRICA	5.125,57	32,04%							5.125,57		100%
Valores totais		15.997,51	100,00%									
TOTAL MENSAL (R\$)				R\$ 6.557,06			R\$ 4.314,88			R\$ 5.125,57		
TOTAL ACUMULADO (R\$)				R\$ 6.557,06			R\$ 10.871,94			R\$ 15.997,51		

Damião Epaminondas T. Bezerra

Damião Epaminondas T. Bezerra
 Engenheiro Civil
 CREA PB: 1029946/14

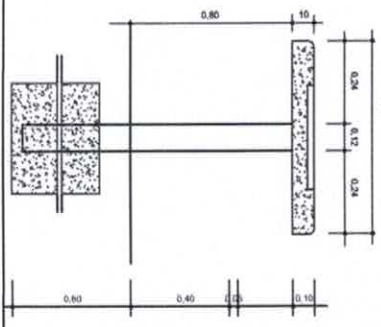
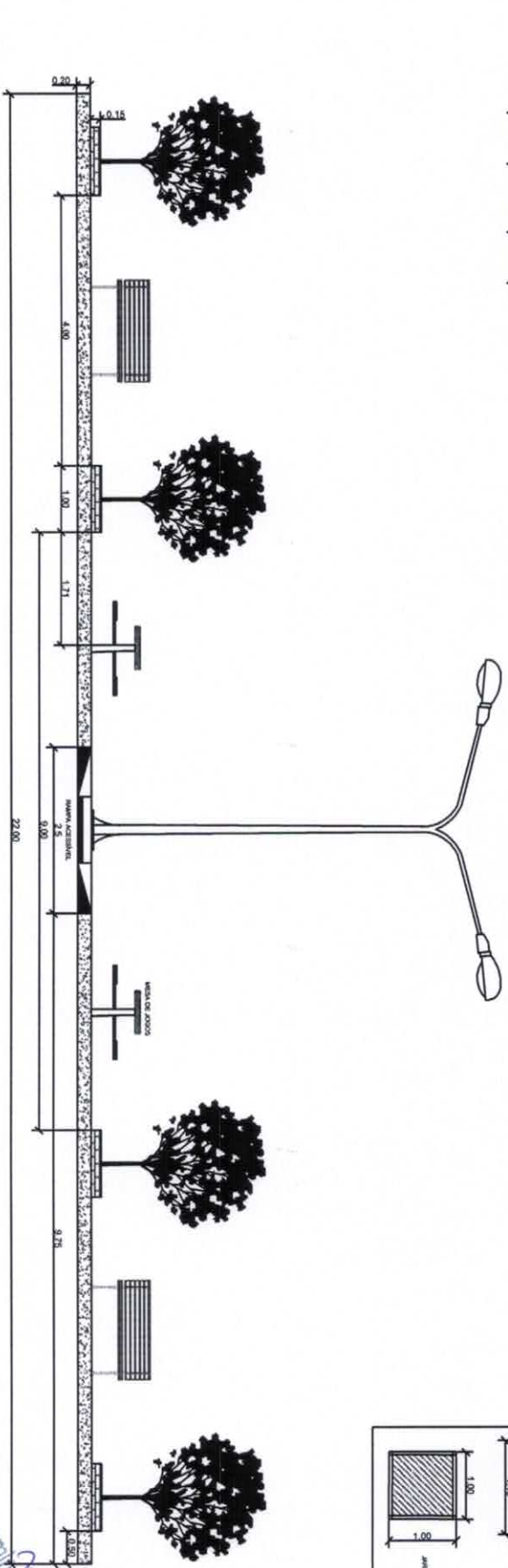
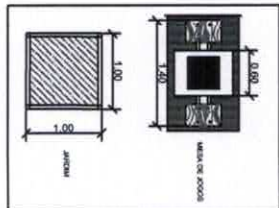
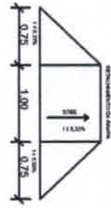
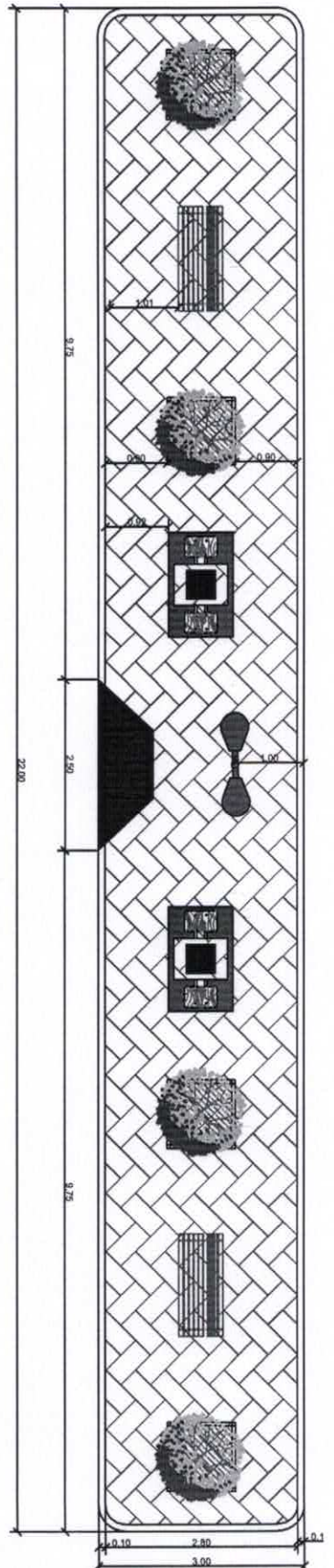

PREFEITURA MUNICIPAL DE PRINCESA ISABEL - PB

CONSTRUÇÃO DE PRAÇA EM LAGOA DA CRUZ / PRINCESA ISABEL - PB
 PRAÇA 02

DESENHISTA:
 ADLY XAVIER

PROJETO:
 PLANTA DE CORTE
 PLANTA BAIXA

RESPONSÁVEL TÉCNICO:
 DAMIÃO EPAMINONDAS T. BEZERRA
 CREA - PB: 1029946/14

DATA:
 16/04/2018

ESCALA:
 1:100

Damião Epaminondas T. Bezerra
 Engenheiro Civil
 CREA-PB: 1029946/14



Damião Eparminondas Bezerra
 Engenheiro Civil
 CREAPB: 1029946/14



PREFEITURA MUNICIPAL DE PRINCESA ISABEL - PB

CONSTRUÇÃO DE PRAÇA EM LAGOA DA CRUZ / PRINCESA ISABEL - PB PRAÇA 02	DESENHISTA: ADLY XAVIER	PROJETO: PLANTA DE LOCALIZAÇÃO
RESPONSÁVEL TÉCNICO: DAMIÃO EPAMINONDAS TAVARES BEZERRA CREA - PB - 1029946/14	FOLHA: A4	



PREFEITURA DE
PRINCESA ISABEL

SECRETARIA DE INFRA ESTRUTURA, MEIO AMBIENTE E AGRICULTURA

OBRA: CONSTRUÇÃO DE PRAÇA PÚBLICA

LOCAL DA OBRA: POVOADO LAGOA DA CRUZ / PRINCESA ISABEL-PB

DATA BASE: MARÇO DE 2018 (SINAPI/ CAIXA REFERENCIAL) / MAIO DE 2018 (ORSE)

ENCARGOS SOCIAIS DESONERADOS =86,95% (HORA)

CONSTRUÇÃO DA PRAÇA 03

PLANILHA ORÇAMENTÁRIA

							VALOR TOTAL =	R\$	15.997,51
							BDI=		24,00%
ITEM	CÓDIGO	FONTE	DESCRIÇÃO DOS SERVIÇOS	UNID.	QUANT.	PR. UNIT. (R\$) SEM BDI	PR. UNIT. (R\$) COM BDI	VALOR (R\$)	
1									
INFRAESTRUTURA									
1.1	94275	SINAPI	ASSENTAMENTO DE GUIA (MEIO-FIO) EM TRECHO RETO, CONFECCIONADA EM CONCRETO PRÉ-FABRICADO, DIMENSÕES 100X15X13X20 CM (COMPRIMENTO X BASE INFERIOR X BASE SUPERIOR X ALTURA), PARA URBANIZAÇÃO INTERNA DE EMPREENDIMENTOS.	M	63,00	R\$ 29,43	R\$ 36,49	R\$ 2.298,87	
1.2	92396	SINAPI	EXECUÇÃO DE PASSEIO EM PISO INTERTRAVADO, COM BLOCO RETANGULAR COR NATURAL DE 20 X 10 CM, ESPESSURA 6 CM.	M2	53,67	58,34	R\$ 72,34	R\$ 3.882,49	
1.3	4446	ORSE	EXECUÇÃO DE LOMBORAMPAS	M2	3,00	31,91	R\$ 39,57	R\$ 118,71	
1.4	84665	SINAPI	PINTURA ACRILICA PARA SINALIZAÇÃO HORIZONTAL EM PISO CIMENTADO	M2	3,00	16,35	R\$ 20,27	R\$ 60,81	
							SUBTOTAL ITEM 1.0	R\$	6.360,88
2									
ARBORIZAÇÃO									
2.1	74236/001	SINAPI	PLANTIO DE GRAMA BATATAIS EM PLACAS	M2	4,00	10,70	R\$ 13,27	R\$ 53,08	
2.2	73967/001	SINAPI	PLANTIO DE ARVORE, ALTURA DE 1,00M, EM CAVAS DE 80X80X80CM	UN	4,00	121,14	R\$ 150,21	R\$ 600,84	
							SUBTOTAL ITEM 2.0	R\$	653,92
3									
DIVERSOS									
3.1	2411	ORSE	BANCO COM ENCOSTO, COMPR=1,50M, LARGURA=30CM, PÉ DE FERRO FUNDIDO E COM 10 RÉGUAS DE MADEIRA, INCLUSIVE PINTURA	UN	2,00	1030,00	R\$ 1.277,16	R\$ 2.554,32	
3.2	11677	ORSE	MESA DE CONCRETO POLIDO FCK=21 MPA, COM TABULEIRO EM PASTILHA CERÂMICA, BASE DE TUBO DE CONCRETO ø=0,30M E BANCOS EM TUBO DE CONCRETO ø=0,40M	UN	2,00	525,35	R\$ 651,41	R\$ 1.302,82	
							SUBTOTAL ITEM 3.0	R\$	3.857,14
4									
INSTALAÇÃO ELÉTRICA									
4.1	74131/001	SINAPI	QUADRO DE DISTRIBUIÇÃO DE ENERGIA DE EMBUTIR, EM CHAPA METALICA, PARA 3 DISJUNTORES TERMOMAGNETICOS MONOPOLARES SEM BARRAMENTO FORNECIMENTO E INSTALAÇÃO.	UN	1,00	53,43	R\$ 66,25	R\$ 66,25	
4.2	93656	SINAPI	DISJUNTOR MONOPOLAR TIPO DIN, CORRENTE NOMINAL DE 25A - FORNECIMENTO E INSTALAÇÃO.	UN	3,00	10,80	R\$ 13,39	R\$ 40,17	
4.3	73769/4	SINAPI	POSTE DE ACO CONICO CONTINUO RETO, ENGASTADO, H=9M - FORNECIMENTO E INSTALAÇÃO	UN	1,00	1174,15	R\$ 1.455,90	R\$ 1.455,90	
4.4	96985	SINAPI	HASTE DE ATERRAMENTO 5/8 PARA SPDA - FORNECIMENTO E INSTALAÇÃO.	UN	2,00	33,36	R\$ 41,37	R\$ 82,74	
4.5	91867	SINAPI	ELETRODUTO RÍGIDO SOLDÁVEL, PVC, DN 25 MM (3/4), APARENTE, INSTALADO EM LAJE - FORNECIMENTO E INSTALAÇÃO.	m	2,00	4,80	R\$ 5,95	R\$ 11,90	
4.6	68066	SINAPI	CAIXA DE PROTEÇÃO PARA MEDIDOR MONOFASICO, FORNECIMENTO E INSTALAÇÃO	UN	1,00	123,17	R\$ 152,73	R\$ 152,73	
4.7	12160	ORSE	LUMINÁRIA LED P/ ILUMINAÇÃO PÚBLICA, C/ VIDRO DE PROT. ANTI VANDALISMO CONTRA IMPACTO IK08, POT.27W, 37W OU 55W, FLUXO LUMIN. 3600 A 6100I LUMENS, 4000K, CRI/IRC>70, BASE P/ RELÉ FOTOCÉLULA, CORPO EM ALUM. INJETADO/ PINT. POLIESTER A PÓ, TENSÃO 220V	UN	2,00	878,21	R\$ 1.088,94	R\$ 2.177,88	
4.8	83448	SINAPI	CAIXA DE PASSAGEM 50X50X60 FUNDO BRITA C/ TAMPA	UN	4,00	189,52	R\$ 235,00	R\$ 940,00	
4.9	91931	SINAPI	CABO DE COBRE FLEXÍVEL ISOLADO, 6 MM², ANTI-GHAMA 0,6/1 KV, PARA CIRCUITOS TERMINAIS - FORNECIMENTO E INSTALAÇÃO.	m	30,00	5,32	R\$ 6,60	R\$ 198,00	
							SUBTOTAL ITEM 4.0	R\$	5.125,57
							VALOR TOTAL	R\$	15.997,51

IMPORTA A PRESENTE PLANILHA EM R\$ 15.997,51 (QUINZE MIL, NOVECENTOS E NOVENTA E SETE REAIS E CINQUENTA E UM CENTAVOS).

Damião Epaminondas T. Bezerra
Engenheiro Civil
CREA PB: 1029946/14

[Assinatura]

CARIMBO SOBRE ASSINATURA DO ENGENHEIRO

MEMÓRIA DE CÁLCULO

OBRA: CONSTRUÇÃO DE PRAÇA PÚBLICA

1 INFRAESTRUTURA

1.1 GUIA - MEIO FIO

$$\begin{aligned} \text{ÁREA} &= 22,00 + 3,00 + 22,00 + 4,00 \\ &+ 4,00 + 4,00 + 4,00 \\ \text{TOTAL} &= 63,00 \text{ m} \end{aligned}$$

1.2 EXECUÇÃO DE PAVIMENTO EM PISO INTERTRAVADO

$$\begin{aligned} \text{ÁREA} &= 22,00 \times 3,00 \\ \text{TOTAL} &= 66,00 \text{ m}^2 \end{aligned}$$

1.3 EXECUÇÃO DE LOMBORAMPAS

$$\begin{aligned} \text{ÁREA} &= 1,50 \times 1,00 = 1,50 \text{ m}^2 \\ &= 0,75 \times 1,00 = 0,75 \text{ m}^2 \\ &= 0,75 \times 1,00 = 0,75 \text{ m}^2 \\ \text{TOTAL} &= 3,00 \text{ m}^2 \end{aligned}$$

1.4 SINALIZAÇÃO DA RAMPA

$$\begin{aligned} \text{ÁREA} &= 1,50 \times 1,00 = 1,50 \text{ m}^2 \\ &= 0,75 \times 1,00 = 0,75 \text{ m}^2 \\ &= 0,75 \times 1,00 = 0,75 \text{ m}^2 \\ \text{TOTAL} &= 3,00 \text{ m}^2 \end{aligned}$$

2 ARBORIZAÇÃO

2.1 PLANTIO DE GRAMA BATATAIS EM PLACAS

$$\begin{aligned} \text{ÁREA} &= 1,00 \times 1,00 = 1,00 \text{ m}^2 \\ &1,00 \times 1,00 = 1,00 \text{ m}^2 \\ &1,00 \times 1,00 = 1,00 \text{ m}^2 \\ &1,00 \times 1,00 = 1,00 \text{ m}^2 \\ \text{TOTAL} &= 4,00 \text{ m}^2 \end{aligned}$$

2.2 PLANTIO DE ÁRVORES

Damião Epanimónio T. Bezerra
Engenheiro Civil
CREA/PB: 1029946/14

QUANTIDADE = 4,00 UM

TOTAL = 4,00 UM

3 DIVERSOS

3.1 BANCO COM ENCOSTO PARA PRAÇA

TOTAL = 2,00 und

3.2 MESA DE CONCRETO PARA JOGOS

TOTAL = 2,00 und

4 INSTALAÇÕES ELETRICAS

4.1 QUADRO DE DISTRIBUICAO DE ENERGIA DE EMBUTIR

TOTAL = 1,00 und

4.2 DISJUNTOR MONOPOLAR TIPO DIN

TOTAL = 3,00 und

4.3 POSTE DE AÇO CONICO CONTINUO

TOTAL = 1,00 und

4.4 HASTE DE ATERRAMENTO 5/8 PARA SPDA

TOTAL = 2,00 und

4.5 ELETRODUTO RÍGIDO SOLDÁVEL, PVC, DN 25 MM

TOTAL = 2,00 m

4.6 CAIXA DE PROTEÇÃO PARA MEDIDOR MONOFASICO

TOTAL = 1,00 und

4.7 LUMINARIA LED PARA ILUMINACAO PUBLICA

TOTAL = 2,00 und

4.8 CAIXA DE PASSAGEM 50X50X60 FUNDO BRITA C/ TAMPA

TOTAL = 4,00 und

4.9 CABO DE COBRE FLEXÍVEL ISOLADO, 6 MM²

TOTAL = 30,00 m

Damião Epaminondas T. Bezerra
Engenheiro Civil
CREA PB: 1029946/14

PREFEITURA DE PRINCESA ISABEL

OBRA: CONSTRUÇÃO DE PRAÇA PÚBLICA

GRONOGRAMA FISICO / FINANCEIRO

ITEM	DESCRIÇÃO DOS SERVIÇOS	VALOR (R\$)	% ITEM	1º MÊS			2º MÊS			3º MÊS		
				R\$	DIAS	%	R\$	DIAS	%	R\$	DIAS	%
1	INFRAESTRUTURA	6.360,88	39,76%	6.360,88		100%						
2	ARBORIZAÇÃO	653,92	4,09%	196,18		30%	457,74		70%			
3	DIVERSOS	3.857,14	24,11%				3.857,14		100%			
4	INSTALAÇÃO ELÉTRICA	5.125,57	32,04%							5.125,57		100%
Valores totais		15.997,51	100,00%									
TOTAL MENSAL (R\$)						R\$ 6.557,06		R\$ 4.314,88				R\$ 5.125,57
TOTAL ACUMULADO (R\$)						R\$ 6.557,06		R\$ 10.871,94				R\$ 15.997,51

 Damiano Epaminondas T. Bezerra
 Engenheiro Civil
 CREA PB: 1029946/14

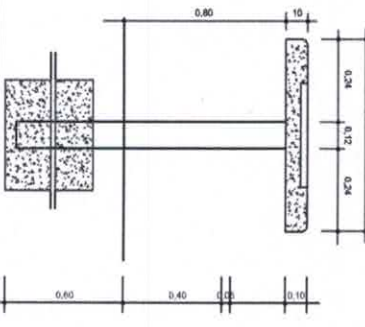
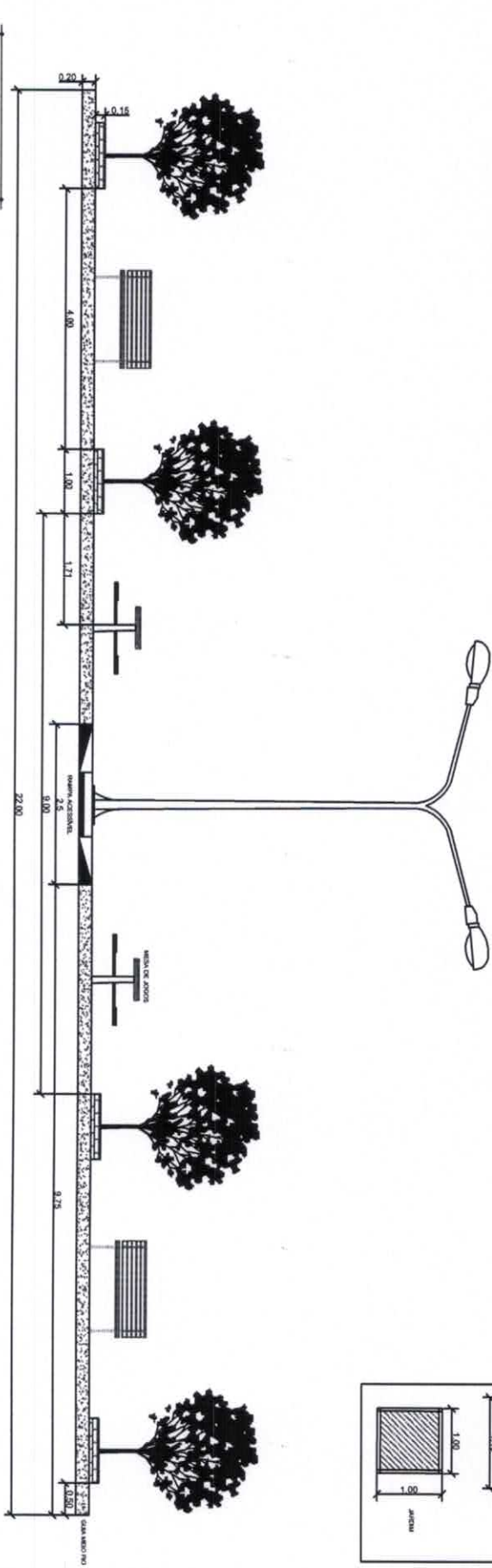
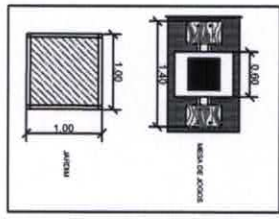
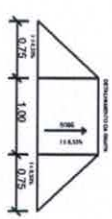
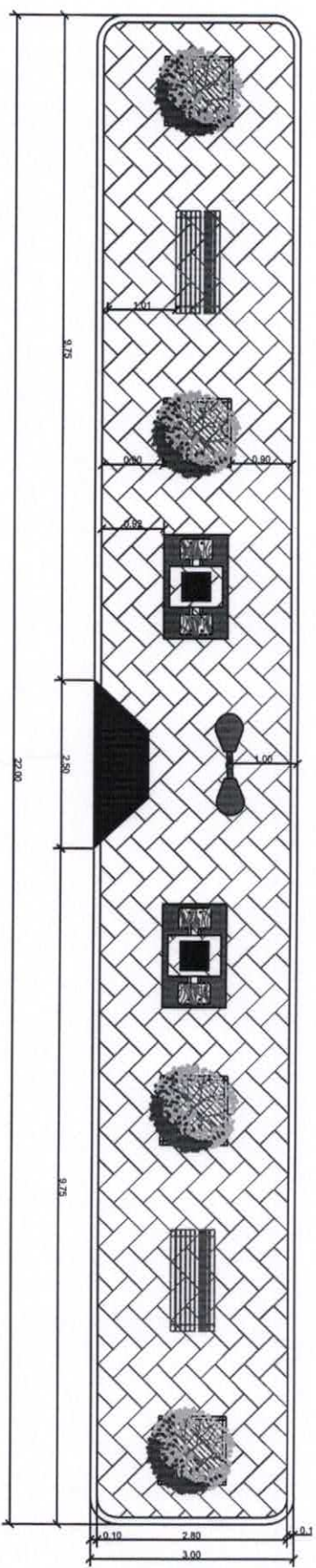

PREFEITURA MUNICIPAL DE PRINCESA ISABEL - PB

CONSTRUÇÃO DE PRAÇA EM LAGOA DA CRUZ / PRINCESA ISABEL - PB
PRAÇA 03

RESPONSÁVEL TÉCNICO:
DAMIÃO EPAMINONDAS T. BEZERRA
CREA - PB - 1029946/14

DESENHISTA:
ADLY XAVIER

DATA:
16/04/2018

PROJETO:
PLANTA DE CORTE
PLANTA BAIXA

ESCALA:
1:100

DAMIÃO Epaminondas T. Bezerra
Engenheiro Civil
CREA/PB: 1029946/14



Damião Eparminondas L. Bezerra
 Engenheiro Civil
 CREA/PB: 1029946/14



PREFEITURA MUNICIPAL DE PRINCESA ISABEL - PB

CONSTRUÇÃO DE PRAÇA EM LAGOA DA CRUZ / PRINCESA ISABEL - PB

PRAÇA 03

DESENHISTA:
 ADLY XAVIER

RESPONSÁVEL TÉCNICO:
 DAMIÃO EPARAMINONDAS TAVARES BEZERRA
 CREA - PB: 1029946/14

FOLHA:
 A4

PROJETO:
 PLANTA DE LOCALIZAÇÃO

SECRETARIA DE INFRA ESTRUTURA, MEIO AMBIENTE E AGRICULTURA

OBRA: CONSTRUÇÃO DE PRAÇA PÚBLICA

LOCAL DA OBRA: POVOADO LAGOA DA CRUZ / PRINCESA ISABEL-PB

DATA BASE: MARÇO DE 2018 (SINAPI/ CAIXA REFERENCIAL) / MAIO DE 2018 (ORSE)

ENCARGOS SOCIAIS DESONERADOS =86,95% (HORA)

CONSTRUÇÃO DA PRAÇA 04

PLANILHA ORÇAMENTÁRIA

								VALOR TOTAL =	R\$	15.997,51
								BDI=	24,00%	
ITEM	CÓDIGO	FONTE	DESCRIÇÃO DOS SERVIÇOS	UNID.	QUANT.	PR. UNIT. (R\$) SEM BDI	PR. UNIT. (R\$) COM BDI	VALOR (R\$)		
1 INFRAESTRUTURA										
1.1	94275	SINAPI	ASSENTAMENTO DE GUIA (MEIO-FIO) EM TRECHO RETO, CONFECCIONADA EM CONCRETO PRÉ-FABRICADO, DIMENSÕES 100X15X13X20 CM (COMPRIMENTO X BASE INFERIOR X BASE SUPERIOR X ALTURA), PARA URBANIZAÇÃO INTERNA DE EMPREENDIMENTOS.	M	63,00	R\$ 29,43	R\$ 36,49	R\$	2.298,87	
1.2	92396	SINAPI	EXECUÇÃO DE PASSEIO EM PISO INTERTRAVADO, COM BLOCO RETANGULAR COR NATURAL DE 20 X 10 CM, ESPESSURA 6 CM.	M2	53,67	58,34	R\$ 72,34	R\$	3.882,49	
1.3	4446	ORSE	EXECUÇÃO DE LOMBORAMPAS	M2	3,00	31,91	R\$ 39,57	R\$	118,71	
1.4	84665	SINAPI	PINTURA ACRILICA PARA SINALIZAÇÃO HORIZONTAL EM PISO CIMENTADO	M2	3,00	16,35	R\$ 20,27	R\$	60,81	
SUBTOTAL ITEM 1.0								R\$	6.360,88	
2 ARBORIZAÇÃO										
2.1	74236/001	SINAPI	PLANTIO DE GRAMA BATATAIS EM PLACAS	M2	4,00	10,70	R\$ 13,27	R\$	53,08	
2.2	73967/001	SINAPI	PLANTIO DE ARVORE, ALTURA DE 1,00M, EM CAVAS DE 80X80X80CM	UN	4,00	121,14	R\$ 150,21	R\$	600,84	
SUBTOTAL ITEM 2.0								R\$	653,92	
3 DIVERSOS										
3.1	2411	ORSE	BANCO COM ENCOSTO, COMPR=1,50M, LARGURA=30CM, PÉ DE FERRO FUNDIDO E COM 10 RÉGUAS DE MADEIRA, INCLUSIVE PINTURA	UN	2,00	1030,00	R\$ 1.277,16	R\$	2.554,32	
3.2	11677	ORSE	MESA DE CONCRETO POLIDO FCK=21 MPA, COM TABULEIRO EM PASTILHA CERÂMICA, BASE DE TUBO DE CONCRETO Ø=0,30M E BANCOS EM TUBO DE CONCRETO Ø=0,40M	UN	2,00	525,35	R\$ 651,41	R\$	1.302,82	
SUBTOTAL ITEM 3.0								R\$	3.857,14	
4 INSTALAÇÃO ELÉTRICA										
4.1	74131/001	SINAPI	QUADRO DE DISTRIBUICAO DE ENERGIA DE EMBUTIR, EM CHAPA METALICA, PARA 3 DISJUNTORES TERMOMAGNETICOS MONOPOLARES SEM BARRAMENTO FORNECIMENTO E INSTALACAO.	UN	1,00	53,43	R\$ 66,25	R\$	66,25	
4.2	93656	SINAPI	DISJUNTOR MONOPOLAR TIPO DIN, CORRENTE NOMINAL DE 25A - FORNECIMENTO E INSTALACAO.	UN	3,00	10,80	R\$ 13,39	R\$	40,17	
4.3	73769/4	SINAPI	POSTE DE ACO CONICO CONTINUO RETO, ENGASTADO, H=9M - FORNECIMENTO E INSTALACAO	UN	1,00	1174,15	R\$ 1.455,90	R\$	1.455,90	
4.4	96985	SINAPI	HASTE DE ATERRAMENTO 5/8 PARA SPDA - FORNECIMENTO E INSTALACAO.	UN	2,00	33,36	R\$ 41,37	R\$	82,74	
4.5	91867	SINAPI	ELETRODUTO RÍGIDO SOLDÁVEL, PVC, DN 25 MM (3/4), APARENTE, INSTALADO EM LAJE - FORNECIMENTO E INSTALACAO.	m	2,00	4,80	R\$ 5,95	R\$	11,90	
4.6	68066	SINAPI	CAIXA DE PROTEÇÃO PARA MEDIDOR MONOFASICO, FORNECIMENTO E INSTALACAO	UN	1,00	123,17	R\$ 152,73	R\$	152,73	
4.7	12160	ORSE	LUMINÁRIA LED P/ ILUMINAÇÃO PÚBLICA, C/ VIDRO DE PROT. ANTI VANDALISMO CONTRA IMPACTO IK08, POT.27W, 37W OU 55W, FLUXO LUMIN. 3600 A 6100I LUMENS, 4000K, CRI/IRC>70, BASE P/ RELÊ FOTOCÉLULA, CORPO EM ALUM. INJETADOC/ PINT. POLIESTER A PÓ, TENSÃO 220V	UN	2,00	878,21	R\$ 1.088,94	R\$	2.177,88	
4.8	83448	SINAPI	CAIXA DE PASSAGEM 50X50X60 FUNDO BRITA C/ TAMPA	UN	4,00	189,52	R\$ 235,00	R\$	940,00	
4.9	91931	SINAPI	CABO DE COBRE FLEXÍVEL ISOLADO, 6 MM², ANTI-CHAMA 0,6/1 KV, PARA CIRCUITOS TERMINAIS - FORNECIMENTO E INSTALACAO.	m	30,00	5,32	R\$ 6,60	R\$	198,00	
SUBTOTAL ITEM 4.0								R\$	5.125,57	
VALOR TOTAL								R\$	15.997,51	

IMPORTA A PRESENTE PLANILHA EM R\$ 15.997,51 (QUINZE MIL, NOVECENTOS E NOVENTA E SETE REAIS E CINQUENTA E UM CENTAVOS).

Damião Epaminondas T. Bezerra
 Engenheiro Civil
 CREA/PB: 1625946/14

 CARIMBO SOBRE ASSINATURA DO ENGENHEIRO

MEMÓRIA DE CÁLCULO

OBRA: CONSTRUÇÃO DE PRAÇA PÚBLICA

1 INFRAESTRUTURA

1.1 GUIA - MEIO FIO

$$\begin{aligned} \text{ÁREA} &= 22,00 + 3,00 + 22,00 + 4,00 \\ &+ 4,00 + 4,00 + 4,00 \\ \text{TOTAL} &= 63,00 \text{ m} \end{aligned}$$

1.2 EXECUÇÃO DE PAVIMENTO EM PISO INTERTRAVADO

$$\begin{aligned} \text{ÁREA} &= 22,00 \times 3,00 \\ \text{TOTAL} &= 66,00 \text{ m}^2 \end{aligned}$$

1.3 EXECUÇÃO DE LOMBORRAMPAS

$$\begin{aligned} \text{ÁREA} &= 1,50 \times 1,00 = 1,50 \text{ m}^2 \\ &= 0,75 \times 1,00 = 0,75 \text{ m}^2 \\ &= 0,75 \times 1,00 = 0,75 \text{ m}^2 \\ \text{TOTAL} &= 3,00 \text{ m}^2 \end{aligned}$$

1.4 SINALIZAÇÃO DA RAMPA

$$\begin{aligned} \text{ÁREA} &= 1,50 \times 1,00 = 1,50 \text{ m}^2 \\ &= 0,75 \times 1,00 = 0,75 \text{ m}^2 \\ &= 0,75 \times 1,00 = 0,75 \text{ m}^2 \\ \text{TOTAL} &= 3,00 \text{ m}^2 \end{aligned}$$

2 ARBORIZAÇÃO

2.1 PLANTIO DE GRAMA BATATAIS EM PLACAS

$$\begin{aligned} \text{ÁREA} &= 1,00 \times 1,00 = 1,00 \text{ m}^2 \\ &1,00 \times 1,00 = 1,00 \text{ m}^2 \\ &1,00 \times 1,00 = 1,00 \text{ m}^2 \\ &1,00 \times 1,00 = 1,00 \text{ m}^2 \\ \text{TOTAL} &= 4,00 \text{ m}^2 \end{aligned}$$

2.2 PLANTIO DE ÁRVORES

Danião Epanimônio de T. Bezerra
Engenheiro Civil
C.R.A.PB: 1029946/14

QUANTIDADE = 4,00 UM

TOTAL = 4,00 UM

3 DIVERSOS

3.1 BANCO COM ENCOSTO PARA PRAÇA

TOTAL = 2,00 und

3.2 MESA DE CONCRETO PARA JOGOS

TOTAL = 2,00 und

4 INSTALAÇÕES ELETRICAS

4.1 QUADRO DE DISTRIBUICAO DE ENERGIA DE EMBUTIR

TOTAL = 1,00 und

4.2 DISJUNTOR MONOPOLAR TIPO DIN

TOTAL = 3,00 und

4.3 POSTE DE AÇO CONICO CONTINUO

TOTAL = 1,00 und

4.4 HASTE DE ATERRAMENTO 5/8 PARA SPDA

TOTAL = 2,00 und

4.5 ELETRODUTO RÍGIDO SOLDÁVEL, PVC, DN 25 MM

TOTAL = 2,00 m

4.6 CAIXA DE PROTEÇÃO PARA MEDIDOR MONOFASICO

TOTAL = 1,00 und

4.7 LUMINARIA LED PARA ILUMINACAO PUBLICA

TOTAL = 2,00 und

4.8 CAIXA DE PASSGEM 50X50X60 FUNDO BRITA C/ TAMPA

TOTAL = 4,00 und

4.9 CABO DE COBRE FLEXÍVEL ISOLADO, 6 MM²

TOTAL = 30,00 m

Damião Epaminondas T. Bezerra
Engenheiro Civil
CREA-PB: 102946/14

PREFEITURA DE PRINCESA ISABEL

OBRA: CONSTRUÇÃO DE PRAÇA PÚBLICA

GRONOGRAMA FISICO / FINANCEIRO

ITEM	DESCRIÇÃO DOS SERVIÇOS	VALOR (R\$)	% ITEM	1º MÊS			2º MÊS			3º MÊS		
				R\$	DIAS	%	R\$	DIAS	%	R\$	DIAS	%
1	INFRAESTRUTURA	6.360,88	39,76%	6.360,88		100%						
2	ARBORIZAÇÃO	653,92	4,09%	196,18		30%	457,74		70%			
3	DIVERSOS	3.857,14	24,11%				3.857,14		100%			
4	INSTALAÇÃO ELÉTRICA	5.125,57	32,04%							5.125,57		100%
Valores totais		15.997,51	100,00%									
TOTAL MENSAL (R\$)						R\$ 6.557,06		R\$ 4.314,88				R\$ 5.125,57
TOTAL ACUMULADO (R\$)						R\$ 6.557,06		R\$ 10.871,94				R\$ 15.997,51

 Damiano Epaminondas T. Bezerra
 Engenheiro Civil
 CREA/PB: 1029946/14

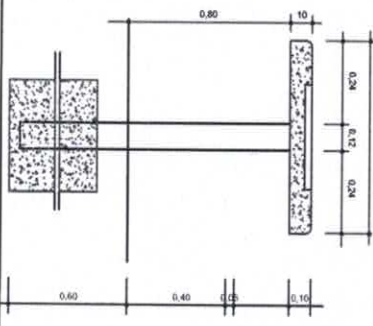
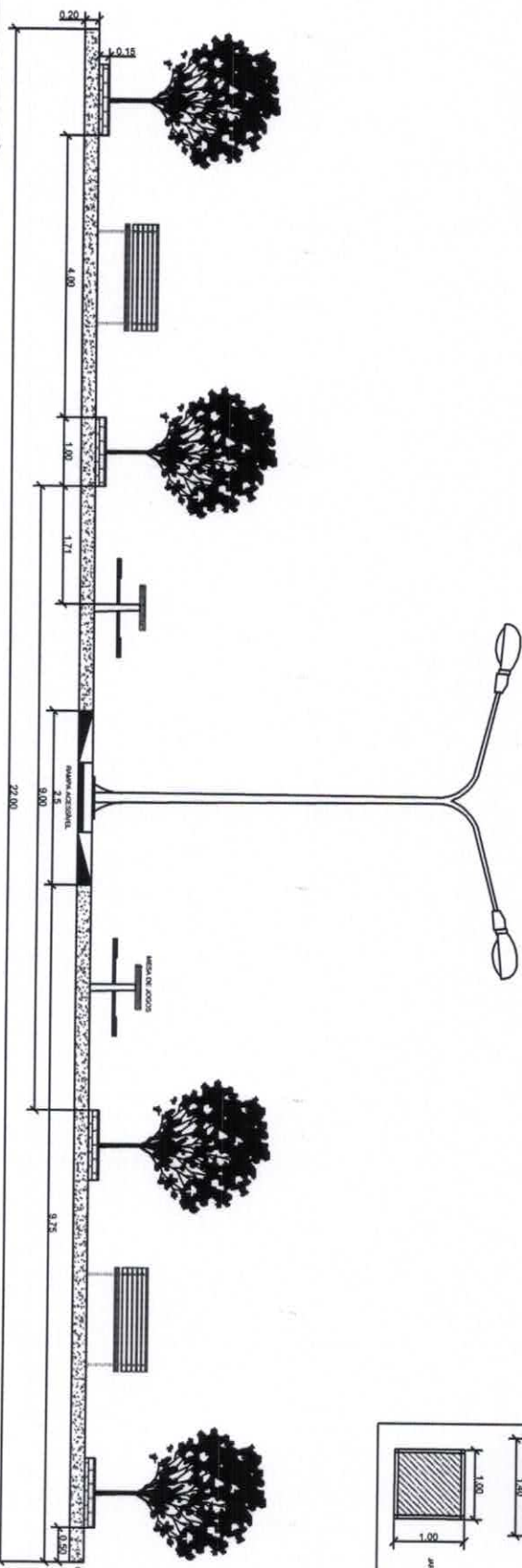
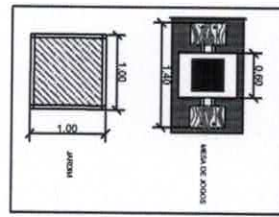
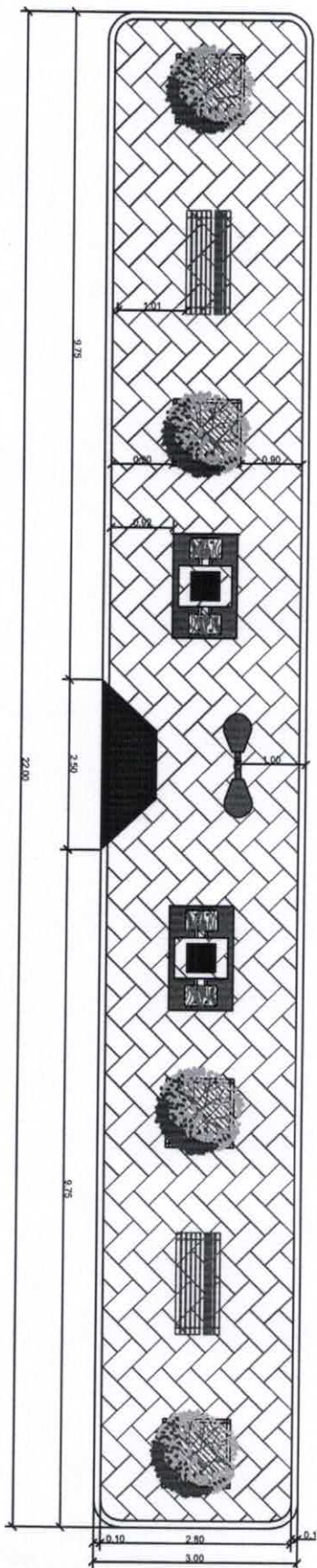

PREFEITURA MUNICIPAL DE PRINCESA ISABEL - PB

CONSTRUÇÃO DE PRAÇA EM LAGOA DA CRUZ / PRINCESA ISABEL - PB
PRAÇA 04

RESPONSÁVEL TÉCNICO:
DAMIÃO EPAMINONDAS T. BEZERRA
CREA - PB: 102946/14

DESENHISTA:
ADLY XAVIER

DATA:
16/04/2018

PROJETO:
PLANTA DE CORTE
PLANTA BAIXA

ESCALA:
1:100

Damião Epaminondas T. Bezerra
Engenheiro Civil
CREA/PB: 102946/14



 Damão Epanimondas T. Bezerra
 Engenheiro Civil
 CREA/PB: 1029946/14



PREFEITURA MUNICIPAL DE PRINCESA ISABEL - PB

CONSTRUÇÃO DE PRAÇA EM LAGOA DA CRUZ / PRINCESA ISABEL - PB PRAÇA 04	DESENHISTA: ADLY XAVIER	PROLETO: PLANTA DE LOCALIZAÇÃO
RESPONSÁVEL TÉCNICO: DAMIÃO EPANIMONDAS TAVARES BEZERRA CREA - PB: 1029946/14	FOLHA: A4	



PREFEITURA DE
PRINCESA ISABEL

SECRETARIA DE INFRA ESTRUTURA, MEIO AMBIENTE E AGRICULTURA

OBRA: CONTRUÇÃO DE TREVO

LOCAL DA OBRA: POVOADO LAGOA DA CRUZ / PRINCESA ISABEL- PB

DATA BASE: MARÇO DE 2018 (SINAPI/ CAIXA REFERENCIAL) MAIO 2018 (ORSE) ABRIL 2018 (DER-PB)

ENCARGOS SOCIAIS DESONERADOS =86,95% (HORA)

PLANILHA ORÇAMENTÁRIA

							VALOR TOTAL =	R\$	36.960,47
							BDI =		24,00%
ITEM	CÓDIGO	FUNTE	DESCRIÇÃO DOS SERVIÇOS	UNID.	QUANT.	PR. UNIT.(R\$) SEM BDI	PR. UNIT.(R\$) COM BDI	VALOR (R\$)	
1									
INFRAESTRUTURA									
1.1	94275	SINAPI	ASSENTAMENTO DE GUIA (MEIO-FIO) EM TRECHO RETO, CONFECCIONADA EM CONCRETO PRÉ-FABRICADO, DIMENSÕES 100X15X13X20 CM (COMPRIMENTO X BASE INFERIOR X BASE SUPERIOR X ALTURA), PARA URBANIZAÇÃO INTERNA DE EMPREENDIMENTOS.	M	104,10	R\$ 29,43	R\$ 36,49	R\$ 3.798,61	
1.2	92396	SINAPI	EXECUÇÃO DE PASSEIO EM PISO INTERTRAVADO, COM BLOCO RETANGULAR COR NATURAL DE 20 X 10 CM, ESPESSURA 6 CM.	M2	28,00	58,34	R\$ 72,34	R\$ 2.025,52	
1.3	.02.702.00	DER-PB	REVESTIMENTO EM PARALELEPIPEDO INC.COLCHAO AREIA	M2	295,97	51,83	R\$ 64,27	R\$ 19.021,99	
							SUBTOTAL ITEM 1.0		R\$ 24.846,12
2									
DIVERSOS									
2.1	2411	ORSE	BANCO COM ENCOSTO, COMPR=1,50M, LARGURA=30CM, PÉ DE FERRO FUNDIDO E COM 10 RÉGUAS DE MADEIRA, INCLUSIVE PINTURA	UND	2,00	1030,00	R\$ 1.277,18	R\$ 2.554,36	
							SUBTOTAL ITEM 2.0		R\$ 2.554,36
3									
ARBORIZAÇÃO									
3.1	74236/001	SINAPI	PLANTIO DE GRAMA BATATAIS EM PLACAS	M2	8,28	10,70	R\$ 13,27	R\$ 109,88	
3.2	73967/001	SINAPI	PLANTIO DE ARVORE, ALTURA DE 1,00M, EM CAVAS DE 80X80X80CM	UND	4,00	121,14	R\$ 150,21	R\$ 600,84	
							SUBTOTAL ITEM 3.0		R\$ 710,72
4									
INSTALAÇÃO ELÉTRICA									
4.1	74131/001	SINAPI	QUADRO DE DISTRIBUICAO DE ENERGIA DE EMBUTIR, EM CHAPA METALICA, PARA 3 DISJUNTORES TERMOMAGNETICOS MONOPOLARES SEM BARRAMENTO FORNECIMENTO E INSTALACAO.	UN	1,00	53,43	R\$ 66,25	R\$ 66,25	
4.2	93656	SINAPI	DISJUNTOR MONOPOLAR TIPO DIN, CORRENTE NOMINAL DE 25A - FORNECIMENTO E INSTALAÇÃO.	UN	3,00	10,80	R\$ 13,39	R\$ 40,17	
4.3	73769/4	SINAPI	POSTE DE ACO CONICO CONTINUO RETO, ENGASTADO, H=9M - FORNECIMENTO E INSTALACAO	UN	2,00	1174,15	R\$ 1.455,92	R\$ 2.911,84	
4.4	96985	SINAPI	HASTE DE ATERRAMENTO 5/8 PARA SPDA - FORNECIMENTO E INSTALAÇÃO.	UN	2,00	33,36	R\$ 41,37	R\$ 82,74	
4.5	91867	SINAPI	ELETRODUTO RÍGIDO SOLDÁVEL, PVC, DN 25 MM (3/4), APARENTE, INSTALADO EM LAJE - FORNECIMENTO E INSTALAÇÃO.	m	6,00	4,80	R\$ 5,95	R\$ 35,70	
4.6	68066	SINAPI	CAIXA DE PROTEÇÃO PARA MEDIDOR MONOFASICO, FORNECIMENTO E INSTALAÇÃO	UN	1,00	123,17	R\$ 152,73	R\$ 152,73	
4.7	12160	ORSE	LUMINÁRIA LED P/ ILUMINAÇÃO PUBLICA, C/ VIDRO DE PROT. ANTI VANDALISMO CONTRA IMPACTO IK08, POT.27W, 37W OU 55W, FLUXO LUMIN. 3600 A 6100I LUMENS, 4000K, CRI/IRC>70, BASE P/ RELÉ FOTOCÉLULA, CORPO EM ALUM. INJETADOC/ PINT. POLIESTER A PÓ, TENSÃO 220V	UN	4,00	878,21	R\$ 1.088,96	R\$ 4.355,84	
4.8	83448	SINAPI	CAIXA DE PASSAGEM 50X50X60 FUNDO BRITA C/ TAMPA	UN	4,00	189,52	R\$ 235,00	R\$ 940,00	
4.9	91931	SINAPI	CABO DE COBRE FLEXÍVEL ISOLADO, 6 MM², ANTI-CHAMA 0,6/1 KV, PARA CIRCUITOS TERMINAIS - FORNECIMENTO E INSTALAÇÃO.	m	40,00	5,32	R\$ 6,60	R\$ 264,00	
							SUBTOTAL ITEM 4.0		R\$ 8.849,27
							VALOR TOTAL		R\$ 36.960,47

A PRESENTE PLANILHA IMPORTA EM R\$ 36.960,47 (TRINTA E SEIS MIL, NOVECENTOS E SESSENTA REAIS E QUARENTA E SETE CENTAVOS).

Damião Epaminondas T.
Engenheiro Civil
CREA/PB: 1029946/14

[Assinatura manuscrita]

ASSINATURA SOBRE CARIMBO DO ENGENHEIRO

MEMÓRIA DE CÁLCULO

OBRA: CONTRUÇÃO DE TREVO

1 INFRAESTRUTURA

1.1 GUIA - MEIO FIO

$$\begin{aligned} \text{ÁREA} &= (0,83 + 3,39 + 0,63 + 7,64 + 0,26 \\ &+ 8,44 + 3,68) \times 2,00 = 49,74 \text{ m} \\ &= 49,74 + 18,47 + 1,01 + 7,80 + 7,60 \\ &+ 1,01 + 18,47 \\ \text{TOTAL} &= 104,10 \text{ m} \end{aligned}$$

1.2 EXECUÇÃO DE PAVIMENTO EM PISO INTERTRAVADO

$$\begin{aligned} \text{ÁREA} &= 14,00 \times 2,00 \\ \text{TOTAL} &= 28,00 \text{ m}^2 \end{aligned}$$

1.3 EXECUÇÃO DE PAVIMENTO PISO PARALELEPIPEDO

$$\begin{aligned} \text{ÁREA} &= 54,16 \times 2,00 = 108,32 \\ &= 108,32 + 187,65 \\ \text{TOTAL} &= 295,97 \text{ m}^2 \end{aligned}$$

2 DIVERSOS

2.1 BANCO COM ENCOSTO

$$\begin{aligned} \text{QUANTIDADE} &= 2,00 \text{ UM} \\ \text{TOTAL} &= 2,00 \text{ UM} \end{aligned}$$

3 ARBORIZAÇÃO

3.1 PLANTIO DE GRAMA BATATAIS EM PLACAS

$$\begin{aligned} \text{ÁREA} &= 1,00 \times 4,14 = 4,14 \text{ m}^2 \\ &1,00 \times 4,14 = 4,14 \text{ m}^2 \\ \text{TOTAL} &= 8,28 \text{ m}^2 \end{aligned}$$

3.2 PLANTIO DE ÁRVORES

$$\text{QUANTIDADE} = 4,00 \text{ UM}$$

Damião Epaminondas T. Bezerra
Engenheiro Civil
CREA PB: 1029946/14

TOTAL = 4,00 UM

4 INSTALAÇÕES ELETRICAS

4.1 QUADRO DE DISTRIBUICAO DE ENERGIA DE EMBUTIR

TOTAL = 1,00 UM

4.2 DISJUNTOR MONOPOLAR TIPO DIN

TOTAL = 3,00 UM

4.3 POSTE FERRO

TOTAL = 2,00 UM

4.4 HASTE DE ATERRAMENTO 5/8 PARA SPDA

TOTAL = 2,00 UM

4.5 ELETRODUTO RÍGIDO SOLDÁVEL, PVC, DN 25 MM

TOTAL = 6,00 m

4.6 CAIXA DE PROTEÇÃO PARA MEDIDOR MONOFASICO

TOTAL = 1,00 UM

4.7 LUMINARIA LED PARA ILUMINACAO PUBLICA

TOTAL = 4,00 UM

4.8 CAIXA DE PASSAGEM 50X50X60 FUNDO BRITA C/ TAMPA

TOTAL = 4,00 UM

4.9 CABO DE COBRE FLEXÍVEL ISOLADO, 6 MM²

TOTAL = 40,00 m

Damião Epaminondas T. Bezerra
Engenheiro Civil
CREA/PB: 1029946/14

PREFEITURA DE PRINCESA ISABEL

OBRA: CONTRUÇÃO DE TREVO

GRONOGRAMA FISICO / FINANCEIRO

ITEM	DESCRIÇÃO DOS SERVIÇOS	VALOR (R\$)	% ITEM	1º MÊS			2º MÊS			3º MÊS		
				R\$	DIAS	%	R\$	DIAS	%	R\$	DIAS	%
1	INFRAESTRUTURA	24.846,12	67,22%	14.907,67		60%	9.938,45		40%			
2	DIVERSOS	2.554,36	6,91%				2.554,36		100%			
3	ARBORIZAÇÃO	710,72	1,92%				497,50		70%	213,22		30%
4	INSTALAÇÃO ELÉTRICA	8.849,27	23,94%							8.849,27		100%
VALORES REAIS		36.960,47	100,00%									
TOTAL MENSAL (R\$)				R\$ 14.907,67			R\$ 12.990,31			R\$ 9.062,49		
TOTAL ACUMULADO (R\$)				R\$ 14.907,67			R\$ 27.897,98			R\$ 36.960,47		

Damião Epaminondas T. Bezerra
 Damião Epaminondas T. Bezerra
 Engenheiro Civil
 CREA PB: 1029946/14

LOCALIZAÇÃO



Legenda

Damião Epanimondas T. Bezerra
Engenheiro Civil
CREA/PB: 1029946/14



PREFEITURA MUNICIPAL DE PRINCESA ISABEL - PB

PROJETO DO TREVO DO DISTRITO LAGOA DA CRUZ PLANTA DE LOCALIZAÇÃO	DESENHISTA: ADLY XAVIER
RESPONSÁVEL TÉCNICO: DAMIÃO EPANIMONDAS T. BEZERRA CREA - PB: 1029946/14	DATA: 30/04/2018

ACOSTAMENTO PARA CONVERSÃO

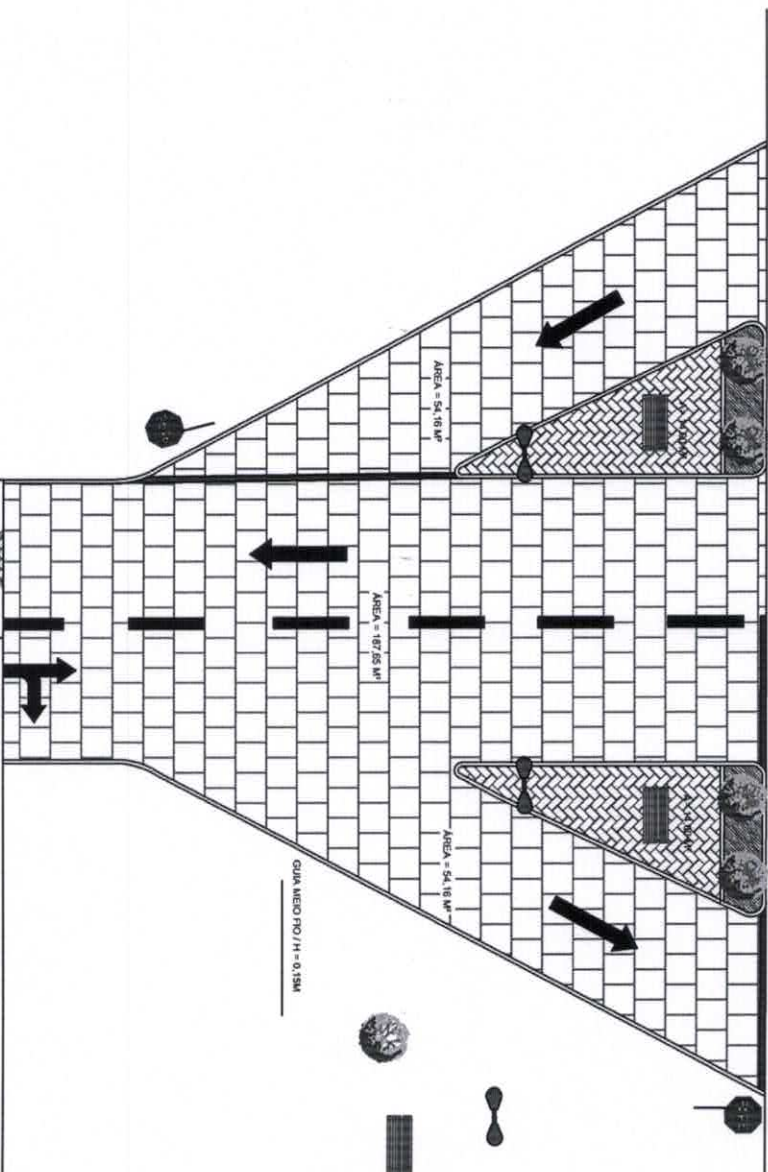
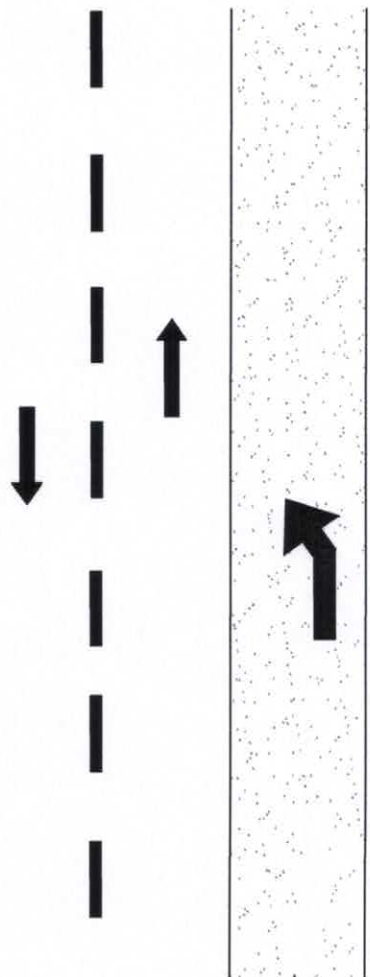

1 PLANTA BAIXA

ESCALA 1:200



PREFEITURA MUNICIPAL DE PRINCESA ISABEL - PB

PROJETO DO TREVO DO DISTRITO LAGOA DA CRUZ

RESPONSÁVEL TÉCNICO:
DAMIÃO EPAMINONDAS T. BEZERRA
CREA - PB: 1029946/14

DESENHISTA:
ADLY XAVIER

DATA:
30/04/2018

DAMIÃO EPAMINONDAS T. BEZERRA,
Engenheiro CIVIL
CREA/PB: 1029946/14

1
PLANTA BAIXA
 ESCALA 1:200

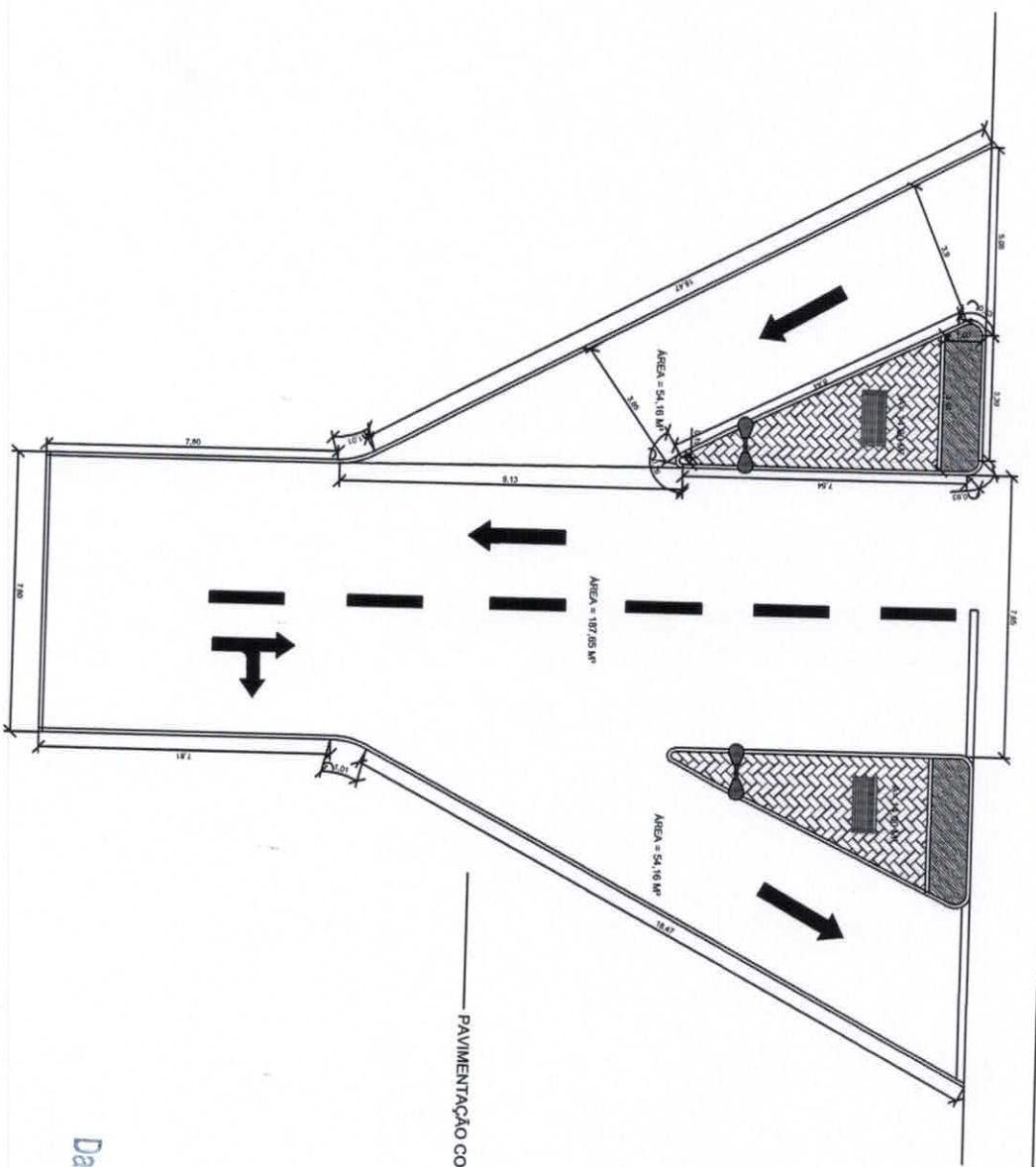

Damião Eparimondas Bezerra
 Engenheiro Civil
 CREA PB: 1029946/14



PREFEITURA MUNICIPAL DE PRINCESA ISABEL - PB

CONSTRUÇÃO DO TREVO DO DISTRITO LAGOA DA CRUZ

RESPONSÁVEL TÉCNICO:
 DAMIÃO EPAMINONDAS T. BEZERRA
 CREA - PB: 1029946/14

DESENHISTA:
 ADLY XAVIER

DATA:
 30/04/2018